

# DENON

***PROFESSIONAL***

## **DN-500CB**

<b>User Guide</b>	English ( 3 – 15 )
<b>Guía del usuario</b>	Español ( 16 – 28 )
<b>Guide d'utilisation</b>	Français ( 29 – 41 )
<b>Guida per l'uso</b>	Italiano ( 42 – 54 )
<b>Benutzerhandbuch</b>	Deutsch ( 55 – 67 )
<b>Appendix</b>	English ( 68 – 69 )



# User Guide (English)

## Introduction

### Box Contents

DN-500CB	User Guide
Power Cable	Safety & Warranty Manual
Remote Control	
RCA Cable	

### Support

For the latest information about this product (documentation, technical specifications, system requirements, compatibility information, etc.) and product registration, visit [denonpro.com](http://denonpro.com).

## Safety Instructions

Please also see the included *Safety & Warranty Manual* for more information.

**Before turning the power on:** Make sure all connections are secure and correct and that there are no problems with the connection cables.

Power is supplied to some of the circuitry even when the unit is powered off. When the unit will not be used for long periods of time, disconnect the power cable from the power outlet.

**Proper ventilation:** If the unit is left in a room which is not properly ventilated or is full of smoke from cigarettes, dust, etc. for long periods of time, the surface of the optical pickup may get dirty, causing incorrect operation.

**About condensation:** If there is a major difference in temperature between the inside of the unit and the surroundings, condensation may form inside the unit, causing the unit not to operate properly. If this happens, let the unit sit for an hour or two while powered off, and wait until there is little difference in temperature before using the unit.

**Cautions on using mobile phones:** Using a mobile phone near this unit may cause noise. If this occurs, move the mobile phone away from this unit when it is in use.

**Moving the unit:** Before moving the unit, turn off its power and disconnect the power cable from the power outlet. Next, disconnect its connection cables from other devices before moving it.

**About care:** Wipe the cabinet and control panel clean with a soft cloth.  
Follow the instructions when using a chemical cleaner.  
Do not use benzene, paint thinner, insecticide, or other organic solvents to clean the unit. These materials can cause material changes and discoloration.

**Rackmount warnings:** EIA standard 19-inch (48.3cm) rack

(required rack specifications for 1U-size installation compatible rack mounting the unit in a rack)

Rack that has a guide rail or shelf board that can support this device



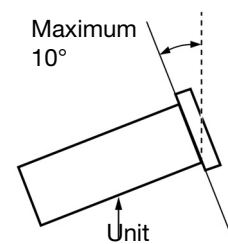

**Rack installation:** This product will work normally when the player unit is mounted within 10° off the vertical plane at the front panel. If the unit is tilted excessively, the disc may not load or unload properly. (See image.)

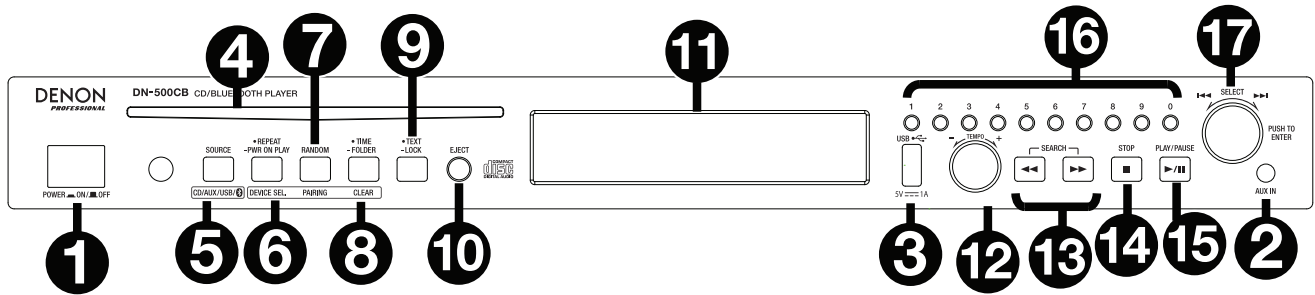

## Features

### Front Panel



1. **Power Button:** Press this button to turn the unit on or off. Make sure the **AC In** is properly connected to a power outlet. Do not turn the unit off during media playback—doing so could damage your media.
2. **Aux In:** Connect an optional device to this input using a 1/8" (3.5mm) TRS cable. See *Operation > Playing Audio from an External Device* for more information.
3. **USB Port:** Connect a mass-storage-class USB device to this port.
4. **CD Slot:** Insert a CD into this slot. See *Operation > Playing Audio CDs* for more information.
5. **CD/AUX/USB/BT Button:** Press this to enter Media Selection screen. See *Operation > Selecting Media Playback Mode* for more information.
6. **Repeat Button:** In CD or USB Mode, press this button to switch between Repeat Playback modes: **Repeat One** , **Repeat All** , and **Repeat Off**. See *Operation > Playing Audio CDs* for more information.  
**Power-On Play Button:** Press and hold this button to turn Power-On Play on or off. See *Operation > Additional Functions > Power-On Play* for more information.  
**Device Select:** When in Bluetooth mode, press the Device Sel. button. The screen will show "BT Device List". Use the **Jog Dial** to navigate through the list of Bluetooth devices. When you find one you want to pair to, select it by pressing the **Jog Dial**.
7. **Random Button:** In CD or USB Mode, press this button to cycle through Random Play Mode  and Single Play Mode ( $\Rightarrow$ ).  
**Pairing:** When Bluetooth mode is selected, the device will automatically enter pairing mode. To disconnect from a paired Bluetooth device, press and hold the Pairing button for 1.5 seconds. If you have set a custom Bluetooth pairing password, it is required to input this password before pairing. If a custom password was not set, (factory default: 0000) it is not required to input the password.
8. **Time Button:** In CD or USB Mode, press this button to switch the Time Mode in the **display**. See *Operation > Playing Audio CDs* for more information.  
**Folder:** When in USB mode, hold this button to switch to Folder View.  
**Clear:** In Bluetooth mode, press and hold the Clear button to remove all paired devices from the unit's memory (and also unpair from a currently paired device). After the devices have been cleared from the unit's memory, to connect again to the same device, go to your Bluetooth device and select "Unpair" or "Forget the Device", depending on the type of device that you have. You can then select DN-500CB from your list of Bluetooth devices and connect.
9. **Text Button:** In CD or USB Mode, press this button to switch the display between the track name and artist name.  
**Lock Button**  Press and hold this button to turn Panel Lock on and off. See *Operation > Additional Functions > Panel Lock* for more information.
10. **Eject Button:** Press this to eject the CD in the CD slot. To force-eject a CD, power off the unit, then press and hold the eject button while powering the unit back on. To exit force-eject mode, turn the unit off.
11. **Display:** This screen indicates the unit's current operation. See *Display* for more information.

12. **Tempo Control:** In CD or USB Mode, turn the knob to adjust the tempo of the audio playback in a range from -15% to +15%. Press the knob to turn Tempo Lock on and prevent changes to the tempo setting. Press the knob again to turn off Tempo Lock.
13. **Search Buttons:** In CD or USB Mode, press and hold one of these buttons to rewind/fast-forward. The track will rewind/fast-forward at **5** times the normal playback speed.
14. **Stop Button:** Press this button to stop playback. To view current firmware version, hold the stop button while powering on the unit.
15. **Play/Pause Button:** Press this button to start, resume, or pause playback.
16. **Number Buttons (0–9):** In CD Mode, Press one of these buttons to directly select a track to play. If the track number is two digits, press the buttons in succession (e.g., **1** then **2** for Track 12).
17. **Jog Dial:** Turn this dial to browse the options shown in the display. Press this dial to confirm a selection. In CD and USB mode this is used to browse and select tracks.

## Display

1. **Media Type:** This is the currently selected media: **CD, AUX, USB** or **Bluetooth**. See *Operation > Selecting Media Playback Mode* for more information.

2. **Playback Operation Icon:** This shows various symbols to indicate the current playback status:



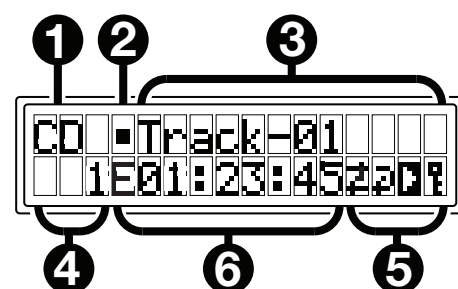



- |  |   |
|--|---|
|  Playing  |  Rewinding       |
|  Paused   |  Fast-Forwarding |
|  Stopped |   |



3. **Information:** This shows extra information about the media being played.

4. **Track/File Number:** This is the number of the track or file.

5. **Function Icons:** This shows various symbols to indicate these current functions:

-  Random Playback (see *Operation > Playing Audio CDs* for more information)
-  Single Play Mode (see *Operation > Playing Audio CDs* for more information)
-  Repeat One (see *Operation > Playing Audio CDs* for more information)
-  Repeat All (see *Operation > Playing Audio CDs* for more information)
-  Power-On Play (see *Operation > Additional Functions > Power-On Play* for more information)
-  Panel Lock (see *Operation > Additional Functions > Panel Lock* for more information)
-  Tempo Control (see *Features > Front Panel > Tempo Control* for more information)

6. **Time:** In CD and USB Mode, this displays how much time has elapsed, the remaining time, total elapsed time, or the total remaining time (for CD mode only) shown as **hh:mm:ss** (hours, minutes, and seconds).

See *Operation > Playing Audio CDs* for more information.

## Rear Panel

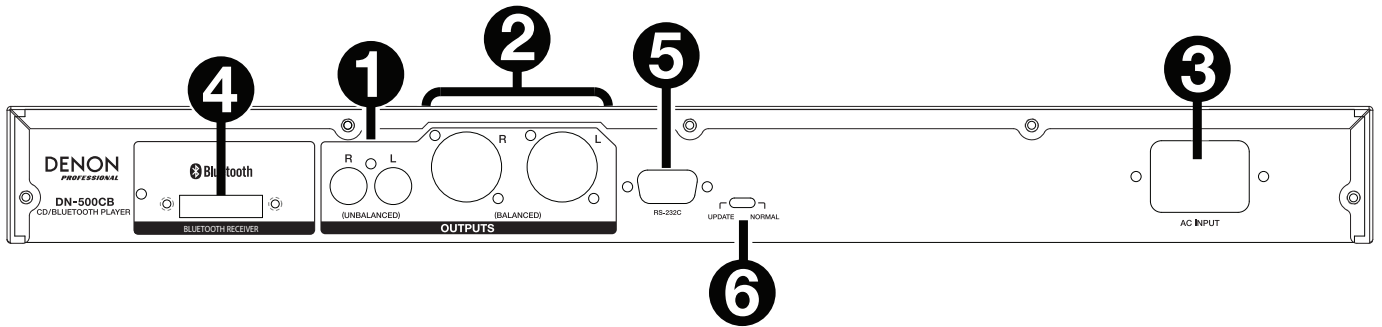

1. **Outputs (unbalanced RCA):** These outputs send the audio signals from a CD, USB device (mass storage class), and device connected to the Aux In. Use RCA cables to connect these outputs to external speakers, sound system, etc. See **Setup** for more information.
2. **Outputs (balanced XLR):** These outputs send the audio signals from a CD, USB device (mass storage class), and device connected to the Aux In. Use XLR cables to connect these outputs to external speakers, sound system, etc. See **Setup** for more information.
3. **AC In:** Use the included power cable to connect this input to a power outlet. See **Setup** for more information.
4. **Bluetooth Receiver:** This is the built-in antenna used to receive a signal from a Bluetooth device.
5. **Remote Input:** This input lets you connect a host device (usually a computer) to DN-500CB. You can use the host device to control DN-500CB via commands sent from it (using RS-232C serial communication).  
**Note:** Go to [denonpro.com](http://denonpro.com) to access the serial protocol guide for more information.
6. **Operation Switch:** For standard playback, leave this switch at the “Normal” position. If updating the unit, set this switch to the “Update” position.

## Setup

**Important:** Connect all cables securely and properly (with stereo cables: left with left, right with right), and do not bundle them with the power cable.



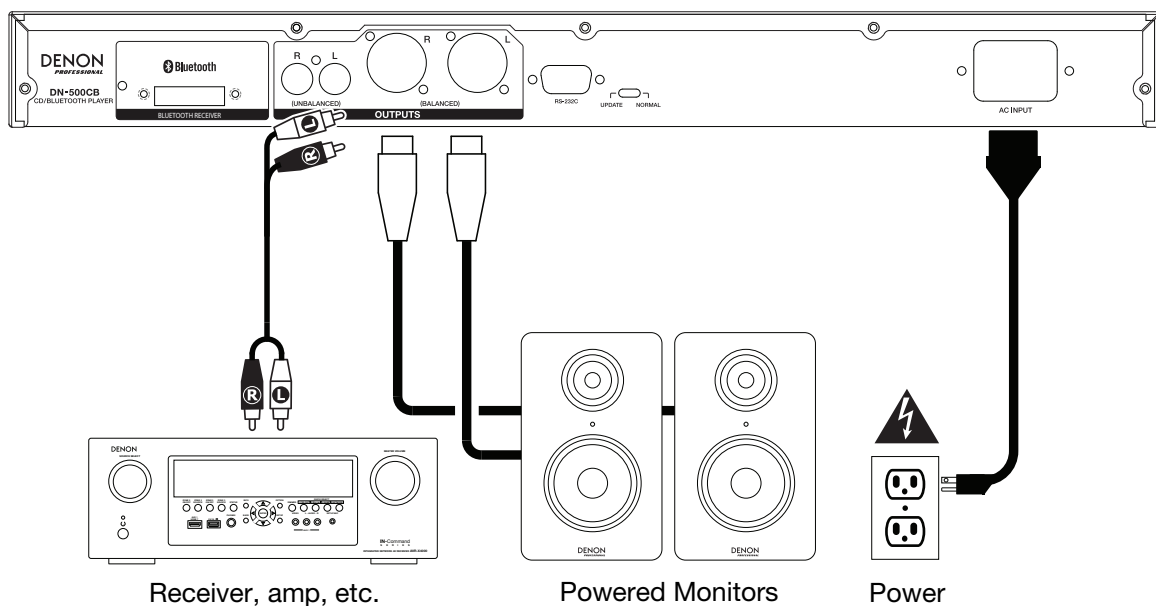

1. Use XLR cables or a stereo RCA cable to connect the **Outputs (balanced or unbalanced)** to the analog inputs of your external receiver, amp, powered monitors, etc.
2. After completing all the connections, use the included power cable to connect the **AC In** to a power outlet.

### Example:



## Operation

### Remote Control

1. **Mute:** Disables the sound from the audio outputs.
2. **BT:** Switch to Bluetooth mode.
3. **Tempo Menu:** Press to select the tempo function for adjustment.  
**Note:** Tempo control will only function in CD and USB modes.
4. **USB:** Switch to USB Mode.
5. **AUX:** Switch to Aux Mode.
6. **CD:** Switch to CD Mode.
7. **Play:** Plays audio from a CD, USB flash drive, or Bluetooth device.
8. **Pause:** Pause audio from a CD, USB flash drive, or Bluetooth device.
9. **Stop:** Stops audio from a CD or USB flash drive. In Bluetooth mode, this button pauses audio.
10. **Eject:** Ejects or inserts a CD.
11. **Search Backward:** Hold to rewind through a CD or USB track.
12. **Search Forward:** Hold to fast forward through a CD or USB track.
13. **Random:** Press to cycle through Random Play Mode  or Single Play Mode  in CD or USB mode.
14. **Display:** Press and release the button to adjust the display brightness. Press and hold the button to open the options menu. Hold the button again to close the option menu.
15. **Tempo Up:** Adjust the tempo up.
16. **Tempo Down:** Adjust the tempo down.
17. **Repeat:** In CD or USB mode, switch between Repeat Playback modes: Repeat One , Repeat All , and Repeat Off.
18. **Time:** In CD or USB Mode, press this button to switch the time in the display from Time Elapsed, Time Remaining, Total Elapsed Time, or Total Time Remaining (for CD Mode only).
19. **Text/Lock:** In CD or USB Mode, press to switch the display between the track name and artist name. Press and hold to turn Panel Lock on and off.

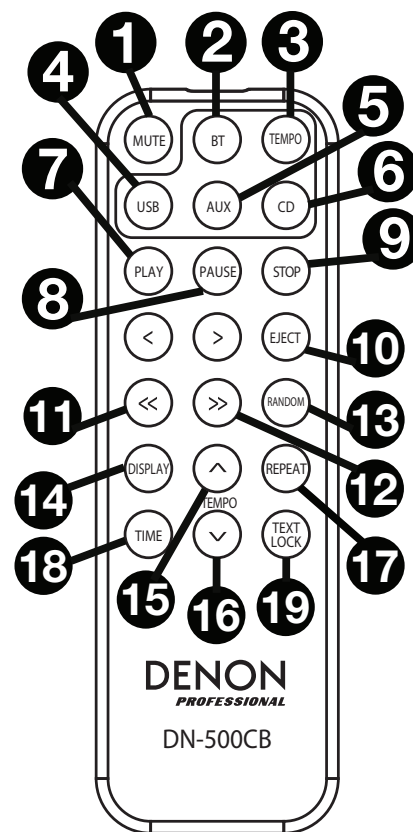

## Battery Usage

**Important:** Before using the remote control for the first time, pull the insulation sheet out from the battery compartment.

### To replace the battery:

1. On the back of the remote control, put a pin into the door release hole and then slide the door release open.
2. Pull out the old lithium battery from the battery case and insert a new one. Place the battery so that the positive (+) side faces upward.
3. Place the battery case carefully into the compartment so the edges are in the grooves and then slide the battery case to its original position.

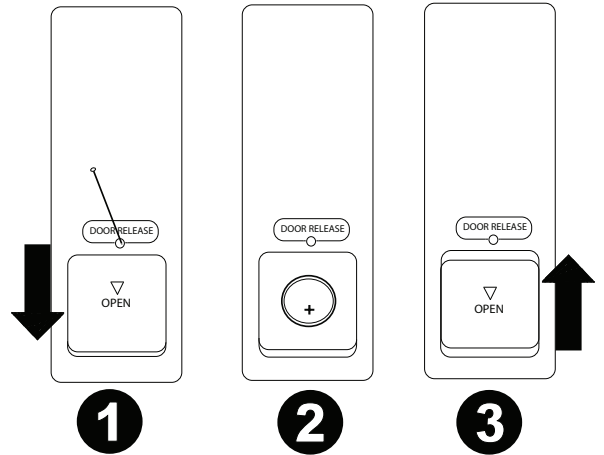

**Important:** Misuse of the lithium battery can result in heat build-up, ignition, or rupture. Bear in mind the following points when using or replacing batteries:

- The supplied battery is for testing the functionality of the remote controller.
- Use a 3V **CR2032** lithium battery.
- Never recharge the battery. Do not handle the battery roughly or disassemble the battery.
- When replacing the battery, place it with its polarities (+ and -) facing the correct directions.
- Do not leave the battery in a place subject to high temperature or direct sunlight.
- Keep the battery in a place beyond the reach of infants or children. If a battery is swallowed, consult a physician **immediately**.
- If electrolyte has leaked, discard the battery immediately. Be careful when handling it as the electrolyte can burn your skin or clothes. If the electrolyte touches your skin or clothes, immediately wash with tap water and consult a physician.
- Before discarding a battery, insulate it with tape, etc. and dispose of it in a place without fire, by following the directions or regulations laid down by the local authorities in the area of its disposal.

## Operating Range

Point the remote control at the IR sensor when operating it.

**Note:** If the remote control sensor is exposed to direct sunlight, strong artificial light (like from an inverter-type fluorescent lamp), or infrared light, the unit or remote control may not function properly.

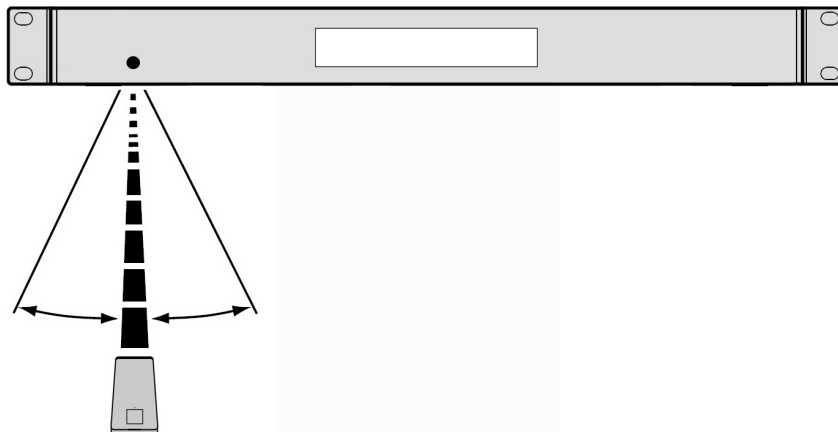



## Selecting the Media Playback Mode

To select what kind of media you want to play:

To cycle through the available options, press the **CD/AUX/USB/BT** button.

- **CD:** audio CD, CD-DA, CD-ROM, WAV, MP3, or CD with audio files (**CDR**) (see *Playing Audio CDs*)
- **Aux:** device connected to **Aux In** (see *Playing Audio from an External Device*)
- **USB:** USB device (mass storage class) (see *Playing Audio Files On a USB Flash Drive*)
- **Bluetooth:** Bluetooth device (see *Playing Audio from a Bluetooth Device*)

## Playing Audio CDs

To play audio CDs:





1. If the unit is off, press the **Power** button to power it on.

**Important:** Do not insert a CD when the power is off. Doing so may damage the unit.

2. Insert a CD into the **CD slot**. (Hold the edges of the CD without touching the recorded surface. Be careful not to trap your fingers when the disc is drawn into the unit.)
3. Select **CD** as the media type (described in *Selecting the Media Playback Mode*).

The CD will start playing automatically when Power-On Play mode is active.

In CD Mode, you can perform any of the following operations:

- **To start, resume, or pause playback**, press the **Play/Pause** button.
- **To stop playback**, press the **Stop** button.
- **To rewind or fast-forward through the track**, press and hold one of the **Search** buttons. The track will rewind/fast-forward at **5** times the normal playback speed. To resume playback, release the button.
- **To skip directly to a track:**
  1. If in Pause, Stop, or Play mode, press one of the **Number** buttons (**0–9**) to enter the desired track number. If the track number is two digits, press the buttons in succession (e.g., **1** then **2** for Track 12). Alternatively, turn the **Jog Dial** to select a track and press the **Jog Dial** to load the track.
  2. If a track was paused, press the **Play/Pause** button after loading the track to have it begin playback. If a track was playing before selecting a track, the new track will play once selected.
- **To select a Repeat Playback mode**, press the **Repeat** button. It will cycle **One**  (the same track will repeat indefinitely), **Repeat All**  (the list of all tracks will repeat indefinitely), and **Repeat Off** (no tracks will repeat).
- **To select the Play Mode**, press the **Random** button. It will cycle through **Random**  (the tracks will play in a random order [for up to **256** tracks]), and **Single Play** () (the current track will play until its end and then stop).
- **To change the Time Mode in the display**, press the **Time** button. It will cycle through **Elapsed** (how much time has elapsed of the current track), **Remaining** (how much time remains of the current track), **Total Elapsed Time** (how much time has elapsed of all remaining tracks), and **Total Remaining** (how much time remains of all remaining tracks. This applies only to CDs.)
- **To eject a CD**, press the **Eject** button when the unit is stopped or paused. **Ejecting** will appear in the **display** while ejecting the CD. **No Disc** will appear when there is no disc in the **CD slot**.

**Important:** When powering on the unit, hold the Eject button to engage Force Eject Mode.

## Playing Audio Files on a CD





### To play Audio files on a CD:

1. If the unit is off, press the **Power** button to power it on.

**Important:** Do not insert a CD when the power is off. Doing so may damage the unit. When powering on the unit, hold the Eject button to engage Force Eject Mode.

2. Insert a CD into the **CD slot**. (Hold the edges of the CD without touching the recorded surface. Be careful not to trap your fingers when the disc is drawn into the unit.)
3. Select **CD** as your desired media type: (described in *Selecting the Media Playback Mode*).
4. Select an audio file:
  - **To move through audio files**, turn the **Jog Dial** on the unit.
  - Press one of the **Number** buttons (**0–9**) to enter the desired track number. If the track number is two digits, press the buttons in succession (e.g., **1** then **2** for Track 12).

In CD Mode, you can perform any of the following operations:



- **To start, resume, or pause playback**, press the **Play/Pause** button.
- **To stop playback**, press the **Stop** button.
- **To rewind or fast-forward through the track**, press and hold one of the **Search** buttons. The track will rewind/fast-forward at **5** times the normal playback speed. To resume playback, release the button.
- **To select a Repeat Playback mode**, press the **Repeat** button. It will cycle through **Repeat One**  (the same track will repeat indefinitely), **Repeat All**  (the list of all tracks will repeat indefinitely), and **Repeat Off** (no tracks will repeat).
- **To select the Play Mode**, press the **Random** button. It will cycle through **Random**  (the tracks will play in a random order [for up to **256** tracks]), and **Single Play**  (the current track will play until its end and then stop).
- **To change the Time Mode in the display**, press the **Time** button. It will cycle through **Elapsed** (how much time has elapsed of the current track), **Remaining** (how much time remains of the current track), and **Total Remaining** (how much time remains for the total audio CD).
- **To eject a CD**, press the **Eject** button. **Ejecting** will appear in the **display** while ejecting the CD. **No Disc** will appear when there is no disc in the **CD slot**.

## Playing Audio Files on a USB Flash Drive

### To play audio files on a USB flash drive:

1. If the unit is off, press the **Power** button to power it on.
2. Connect your USB device (mass storage class) to the **USB Port**.
3. Select USB as your desired media type (described in *Selecting the Media Playback Mode*).
4. Select an audio file:
  - When a USB flash drive is first connected, files on the root directory will be shown. Press and hold the **Folder** button to open to the first folder. All files within that folder will appear first. All other playable content on the flash drive will appear after. To access another folder, press and hold the **Folder** button again.
  - **To move through audio files**, turn the **Jog Dial** on the unit.
  - Press one of the **Number** buttons (**0–9**) to enter the desired track number. If the track number is two digits, press the buttons in succession (e.g., **1** then **2** for Track 12).

In USB Mode, you can perform any of the following operations:

- **To start, resume, or pause playback**, press the **Play/Pause** button.
- **To stop playback**, press the **Stop** button.
- **To rewind or fast-forward through the track**, press and hold one of the **Search** buttons. The track will rewind/fast-forward at **5** times the normal playback speed. To resume playback, release the button.
- **To change the view mode**, press the **Folder/Time** button.
- **To select another folder or audio file**, follow the steps described in *Step 4* above.
- **To show different track information in the display**, press the **Text** button. It will cycle through the file name and other text information.
- **To select a Repeat Playback mode**, press the **Repeat** button. It will cycle through **Repeat One**  (the same track will repeat indefinitely), **Repeat All**  (the list of all tracks will repeat indefinitely), and **Repeat Off** (no tracks will repeat).
- **To change the Time Mode in the display**, press the **Time** button. It will cycle through **Elapsed** (how much time has elapsed of the current track) and **Remaining** (how much time remains of the current track).
- **To remove a USB device**, gently remove it from the **USB Port** when it is **not playing**. (Removing a USB device while it is playing can damage it.)

## Playing Audio from a Bluetooth Device

### To play Bluetooth Tracks:

1. If the unit is off, press the **Power** button to power it on.
2. Select **Bluetooth (BT)** as the media type (described in *Selecting the Media Playback Mode*).
3. Navigate to your Bluetooth device's setup screen, find "DN-500CB" and connect.
 

**Note:** If your Bluetooth device prompts for a pairing code, enter **0000**.

In Bluetooth Mode, you can perform any of the following operations:



- **To start, resume, or pause playback**, press the **Play/Pause** button.
- **To pause playback**, press the **Stop** button.
- **To remove the list of paired devices and disconnect from any currently paired device**, press and hold the **Clear** button to remove all paired devices from the unit's memory (and also unpair from a currently paired device). After the devices have been cleared from the unit's memory, to connect again to the same device, go to your Bluetooth device and select "Unpair" or "Forget the Device", depending on the type of device that you have. You can then select DN-500CB from your list of Bluetooth devices and connect.

## Additional Functions

### Panel Lock

Use the Panel Lock feature to prevent accidental changes to the unit. When Panel Lock is activated, all buttons except for the **Power** button and **Text/Lock** button are locked/disabled on the unit. (The remote control will still function normally.)

To activate or deactivate Panel Lock, press and hold the **Text/Lock** button.

- When activated, **P-Lock ON** and  will appear in the **display**.
- When deactivated, **P-Lock OFF** will appear in the **display**, and  will disappear.

### Power-On Play

Use the Power-On Play feature to set the unit to automatically start playback of the CD in the drive.

To activate or deactivate Power-On Play, press and hold the **Pwr On Play** button.

- When activated, **P-OnPlay On**  will appear on the **display**.
- When deactivated, **P-OnPlay Off**  will disappear on the **display**.

### Playing Audio from an External Device

To play audio on an external device (e.g., smartphone, computer, portable music player, etc.) connected to the **Aux In**:

1. If the unit is off, press the **Power** button to power it on.
2. Connect the 1/8" (3.5 mm) stereo/headphone output of your external device to the **Aux In**.
3. Select **Aux** as the media type (described in *Selecting the Media Playback Mode*). If your external device is connected, **AUX Connected** will appear in the **display**. If your external device is not connected, **AUX Disconnect** will appear in the **display**.
4. To start playback, press the **Play** button on your external device.

**Important:** All buttons except for **Power**, **CD/AUX/USB/BT**, and **Eject** will be locked/disabled.

### Menu Settings

To access the Menu settings, press and hold the **Jog** dial (or press and hold the **Display** button on the remote). Turn the **Jog** dial or use the < and > buttons on the remote to navigate through the menu. Press the **Jog** dial to select an option or press the **Play** button on the remote. Press the **Pause** button on the remote to return to the previous Menu option, exit out of the menu, or wait a few seconds and the unit will automatically exit out of the Menu settings. The Menu settings seen are:

- **Baud Rate** (options are 9600, 38400 and 115,200 b/s)
- **Flash Update** (starts the process to update the unit. See [denonpro.com](http://denonpro.com) to check if there are any available updates)
- **System Version** (displays the current firmware version)
- **System Reset** (resets the unit to factory default settings)

## Other Information

### USB Devices

When playing audio files on a USB device, note the following:

- DN-500CB does not charge any connected USB device and does not support USB hubs or USB extension cables.
- DN-500CB supports USB devices that are mass storage class or compatible with MTP.
- DN-500CB supports **FAT16** or **FAT32** file systems only.
- You can have up to **999** folders and up to **8** folder levels, including the root directory.
- You can have up to **999** audio files. If the USB device contains more than **1000** files, some audio files may not play or appear correctly.
- File names, folder names, and text characters can use up to **255** characters. Only uppercase letters, lowercase letters, numbers, and symbols can be displayed. Japanese file names will not be shown. File names that begin with a "." will not be shown.
- Copyright-protected files might not play properly and/or may appear as **Unknown File**.

When playing audio files on a USB device, DN-500CB supports the following tag data:

- **ID3 tags:** Version 1.x and 2.x
- **for WAV files:**
  - **Sample rate:** 44.1/48 kHz
  - **Bit rate:** 16/24 bit
  - **File extension:** .wav
- **for MP3 files:**
  - **Sample rate:** 44.1 kHz
  - **Bit rate:** 32 kbps to 320 kbps
  - **Format:** MPEG1 Audio Layer 3
  - **File extension:** .mp3

### Audio File Playback Order

When playing audio files stored within multiple folders, the playback order of each folder is automatically set when the unit reads the media. The files in each folder will play in the same order in which they were added to the media. (This order may appear differently on your computer and/or in your software than it does on the unit.)

## Troubleshooting

If you encounter a problem, do the following:

- Make sure all cables, devices, antennae, and/or media are properly and securely connected.
- Make sure you are using the unit as described in this *User Guide*.
- Make sure your other devices or media are working properly.
- If you believe the unit is not working properly, check the following table for your problem and solution.

<b>Problem</b>	<b>Solution</b>	<b>Please see:</b>
Power does not turn on.	Make sure the unit is connected to a power outlet.	<b>Setup</b>
CD cannot be inserted into <b>CD slot</b> .	Make sure the unit is connected to a power outlet and that it is powered on.  Press the <b>Eject</b> button to make sure a CD is not already in the <b>CD slot</b> .	<b>Setup</b>
<b>No Disc</b> appears even when a CD is inserted.	Press the <b>Eject</b> button to eject the CD and insert it again.	<b>Operation &gt; Playing Audio CDs</b>
A specific section of the CD does not play properly.		
Playback does not start even after pressing the <b>Play</b> button.	Clean the CD with a dry cloth or commercial CD cleaner.  Insert a different CD.	<b>Other Information &gt; CDs</b>
The unit does not produce any sound, or the sound is distorted.	Make sure all cable, device, or media connections are secure and correct.  Make sure none of the cables are damaged.  Make sure the settings on your amplifier, mixer, etc. are correct.	<b>Setup</b>
The unit cannot play a CD-R.	Make sure the CD-R has been finalized properly.  Make sure the CD-R is of good quality.  Clean the CD with a dry cloth or commercial CD cleaner.  Make sure the CD-R contains MP3 files. The unit cannot play other files on CD-R.	<b>Other Information &gt; CDs</b>
The CD will not eject.	Press and hold the <b>Eject</b> button while turning on the unit.	<b>Operation &gt; Playing Audio CDs</b>

Problem	Solution	Please see:
<p><b>No Device</b> appears even when a USB device is inserted.</p>	<p>Disconnect and reconnect the USB device to make sure it is securely inserted.</p> <p>Make sure the USB device is of a mass storage class or compatible with MTP.</p> <p>Make sure the USB device is formatted using a <b>FAT16</b> or <b>FAT32</b> file system.</p> <p>Do not use a USB hub or USB extension cable.</p> <p>The unit does not supply power to USB devices. If your USB device requires a power source, connect it to one.</p> <p>Not all USB devices are guaranteed to work; some may not be recognized.</p>	<p><b><i>Other Information &gt; USB Devices</i></b></p>
<p>Files on a USB device do not appear.</p>	<p>Make sure the files are of a supported file format. Files that are not supported by this unit will not appear.</p> <p>Make sure the USB device uses a folder structure that the unit supports: up to <b>999</b> folders (up to <b>8</b> folder levels, including the root) and up to <b>999</b> files.</p> <p>If your USB device is partitioned, make sure the files are in the first partition. The unit will not show other partitions.</p>	<p><b><i>Operation &gt; Playing Audio Files on a USB Flash Drive</i></b></p>
<p>Files on a USB device cannot play.</p>	<p>Make sure the files are of a supported file format. Files that are not supported by this unit will not appear.</p> <p>Make sure the files are not copyright-protected. The unit cannot play copyright-protected files.</p>	<p><b><i>Operation &gt; Playing Audio Files on a USB Flash Drive</i></b></p>
<p>File names do not appear properly.</p>	<p>Make sure the files are using only supported characters. Characters that are not supported will be replaced with a “.”</p>	<p><b><i>Other Information &gt; USB Devices</i></b></p>

## Guía del usuario (Español)

### Introducción

#### Contenido de la caja

DN-500CB	Guía del usuario
Cable de corriente	Manual sobre la seguridad y garantía
Control remoto	
Cable RCA	

#### Soporte

Para obtener la información más reciente acerca de este producto (requisitos de sistema, información de compatibilidad, etc.) y registrarlo, visite [denonpro.com](http://denonpro.com).

### Instrucciones de seguridad

Para más información, consulte también el *Manual de seguridad y garantía* incluido.

#### Antes de encender la unidad:

Asegúrese de que todas las conexiones estén aseguradas y correctas y que no haya problemas con los cables de conexión.

Algunos circuitos permanecen alimentados aun cuando la unidad está apagada. Cuando la unidad no se utilizará durante largos períodos de tiempo, desconecte el cable de corriente de la toma de corriente.

#### Ventilación apropiada:

Si la unidad se deja en una sala que no está ventilada apropiadamente o está llena de humo de cigarrillos, polvo, etc., durante largos períodos de tiempo, la superficie óptica puede ensuciarse, causando un funcionamiento incorrecto.

#### Acerca de la condensación:

Si existe una gran diferencia de temperatura entre el interior de la unidad y los alrededores, puede acumularse condensación en el interior, haciendo que la unidad no funcione correctamente. Si esto ocurriera, deje la unidad apagada durante una o dos horas y espere hasta que haya una menor diferencia de temperatura antes de utilizar la unidad.

#### Precauciones sobre el uso de teléfonos móviles:

Utilizar un teléfono móvil cerca de esta unidad puede ocasionar ruido. Si esto ocurriera, aleje el teléfono móvil de la unidad cuando lo esté utilizando.

#### Cómo mover la unidad:

Antes de mover la unidad, apáguela y desconecte el cable de corriente de la toma de corriente. A continuación, desconecte sus cables de conexión con otros dispositivos antes de moverlo.

#### Cómo cuidar la unidad:

Limpie el gabinete y el panel de control con un paño suave.

Siga las instrucciones cuando utilice un limpiador químico.

No utilice benceno, diluyente de pintura, insecticidas u otros solventes orgánicos para limpiar la unidad. Estas sustancias pueden causar cambios y decoloración en los materiales.

#### Advertencias para el montaje en rack:

(especificaciones para rack requeridas para montar la unidad en un rack)

Rack EIA estándar de 19 pulg. (48,3 cm)

Rack compatible con instalación de tamaño 1U

Rack que posee un riel guía o estante capaz de acomodar este dispositivo

#### Instalación del rack:

Este producto funcionará normalmente cuando la unidad de reproducción se monte a menos de 10° respecto del plano vertical del panel frontal. Si la unidad se inclina demasiado, puede que el disco no se inserte o expulse correctamente. (Consulte la imagen).

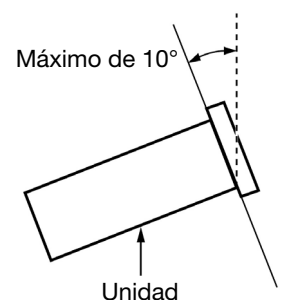



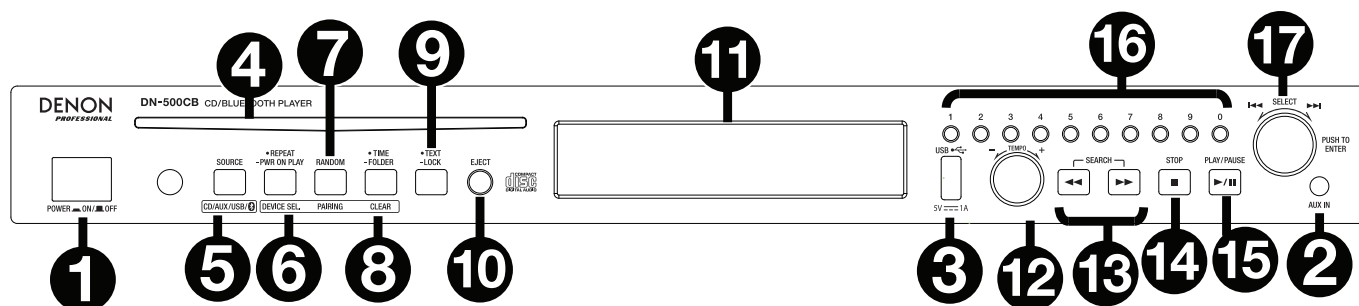

## Características

### Panel frontal



- Botón de encendido:** Pulse este botón para encender o apagar la unidad. Asegúrese de que la entrada **AC In** esté conectada firmemente a la toma de corriente. No apague la unidad mientras esté reproduciendo medios—esto podría dañarlos.
- Entrada auxiliar:** Conecte un dispositivo opcional a esta entrada utilizando un cable TRS de 3,5 mm (1/8 pulg.). Consulte **Funcionamiento > Reproducción de audio desde un dispositivo externo** para mayor información.
- Puerto USB:** Conecte un dispositivo USB de almacenamiento masivo a este puerto.
- Ranura para CD:** Inserte un CD en esta ranura. Consulte **Funcionamiento > Reproducción de CD de audio** para mayor información.
- Botón CD/AUX/USB/BT:** Púselo para entrar en la pantalla de selección de medios. Consulte **Funcionamiento > Selección del modo de reproducción de medios** para mayor información.
- Botón de repetición:** En modo CD o USB, pulse este botón para alternar entre los modos de repetición de reproducción: **repetir uno** , **repetir todos** , o **repetición desactivada**. Consulte **Funcionamiento > Reproducción de CD de audio** para mayor información.

**Botón de reproducción al encender:** Mantenga pulsado este botón para encender o apagar la reproducción al encender. Consulte **Funcionamiento > Funciones adicionales > Reproducción al encender** para mayor información.

**Selección de dispositivo:** En modo Bluetooth, pulse el botón Device Sel (selección de dispositivo). Aparecerá "BT Device List" en la pantalla". Use la **tecla giratoria** para navegar por la lista de dispositivos Bluetooth. Cuando encuentre un dispositivo con el que desee aparearse, selecciónelo pulsando la **tecla giratoria**.

- Botón Play Mode (Modo de reproducción):** Estando en modo CD o USB, pulse este botón para alternar entre el modo de reproducción aleatoria o el modo de reproducción individual (⇌).

**Apareamiento:** Cuando se selecciona el modo Bluetooth, el dispositivo entrará automáticamente en modo de apareamiento. Para desconectarlo de un dispositivo Bluetooth apareado, mantenga pulsado este botón durante 1.5 segundos. Si estableció una contraseña personalizada de apareamiento Bluetooth, deberá introducirla para poder continuar. Si no estableció una contraseña personalizada, (valor predeterminado de fábrica: **0000**) no es necesario introducir la contraseña.

- Botón de tiempo:** En modo CD o USB, pulse este botón para alternar el modo de tiempo en la **pantalla**. Consulte **Funcionamiento > Reproducción de CD de audio** para mayor información.

**Carpeta:** En los modos USB, mantenga este botón para pasar a la vista de carpetas.

**Borrar:** En modo Bluetooth, mantenga pulsado el botón Clear para eliminar todos los dispositivos apareados de la memoria de la unidad (y también desaparecer un dispositivo actualmente apareado). Una vez eliminados los dispositivos de la memoria de la unidad, conéctese nuevamente con el mismo dispositivo, vaya a su dispositivo Bluetooth y seleccione "Unpair" o "Forget the Device", en función del tipo de dispositivo que tenga. Entonces podrá seleccionar DN-500CB de su lista de dispositivos Bluetooth y conectarse.

- Botón de texto:** En modo CD o USB, pulse este botón para alternar entre el nombre del archivo y el nombre de la pista en la pantalla.





**Botón de bloqueo:** Mantenga pulsado este botón para activar o desactivar el bloqueo del panel. Consulte **Funcionamiento > Funciones adicionales > Bloqueo del panel** para mayor información.

- Botón de expulsión:** Púselo para expulsar el CD de la ranura de CD. Para expulsar un CD a la fuerza, apague la unidad y luego mantenga pulsado el botón de expulsión mientras vuelve a encender la unidad. Para salir del modo de expulsión forzada, apague la unidad.





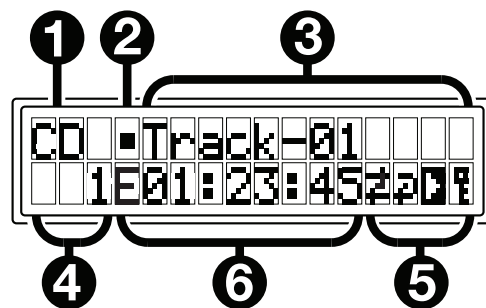

11. **Pantalla:** Esta pantalla indica el funcionamiento actual de la unidad. Para más información, consulte **Pantalla**.
12. **Control de tiempo:** En modo CD o USB, gire esta perilla para ajustar el tiempo de la reproducción de audio en un rango desde -15 a +15 %. Pulse la perilla para activar el bloqueo del tiempo e impedir que se ajuste el tiempo. Pulse la perilla nuevamente para desactivar el bloqueo del tiempo.
13. **Botones de búsqueda:** En modo CD o USB, mantenga pulsado este botón para rebobinar/avanzar rápidamente. La pista se rebobinará/avanzará rápidamente a **5** veces la velocidad de reproducción normal.
14. **Botón Parar:** Pulse este botón para detener la reproducción. Para ver la versión actual del firmware, mantenga pulsado el botón Stop (Parar) mientras enciende la unidad.
15. **Botón Reproducir/Pausa:** Pulse este botón para iniciar, reanudar o poner en pausa la reproducción.
16. **Botones numéricos (0–9):** En modo CD, pulse alguno de estos botones directamente para seleccionar una pista a reproducir. Si el número de la pista es de dos dígitos, pulse los botones en sucesión (por ej., 1 y después 2 para la pista 12).
17. **Tecla giratoria:** Gire esta tecla para navegar por las opciones que se muestran en la pantalla. Pulse esta tecla giratoria para confirmar una selección. En los modos CD y USB, éste se utiliza para explorar y seleccionar pistas.

## Pantalla

1. **Tipo de medio:** Es el medio actualmente seleccionado: **CD**, **AUX**, **USB**, o **Bluetooth**. Consulte **Funcionamiento > Selección del modo de reproducción de medios** para mayor información.
2. **Ícono de operación de reproducción:** Muestra diversos símbolos para indicar el estado de reproducción actual:

- |  |             |   |                       |
|--|-------------|---|-----------------------|
|   | Rebobinando |  | Reproduciendo         |
|   | En pausa    |  | Avanzando rápidamente |
|  | Detenido    |   |                       |



3. **Información:** Muestra información adicional sobre el medio que se está reproduciendo.
4. **Número de pista/carpeta:** El número de la pista o archivo.
5. **Íconos de función:** Muestran diversos símbolos que indican las funciones actuales:
  -  Reproducción aleatoria (consulte **Funcionamiento > Reproducción de CD de audio** para mayor información)
  -  Reproducción individual (consulte **Funcionamiento > Reproducción de CD de audio** para mayor información)
  -  Repetir uno (consulte **Funcionamiento > Reproducción de CD de audio** para mayor información)
  -  Repetir todos (consulte **Funcionamiento > Reproducción de CD de audio** para mayor información)
  -  Reproducción al encender (consulte **Funcionamiento > Funciones adicionales > Reproducción al encender** para mayor información)
  -  Bloqueo del panel (consulte **Funcionamiento > Funciones adicionales > Bloqueo del panel** para mayor información)
  -  Control de Tiempo (consulte **Features (Características) > Front Panel (Panel delantero) > Tempo Control [Control de Tempo]** para obtener más información)
6. **Time (Tiempo):** En modo CD y USB, esto muestra la cantidad de tiempo transcurrido, el tiempo restante, total transcurrido tiempo, o el tiempo restante total (sólo para el modo CD) expresado como **hh:mm:ss** (horas, minutos y segundos).

Consulte **Funcionamiento > Reproducción de CD de audio** para mayor información.

## Panel trasero

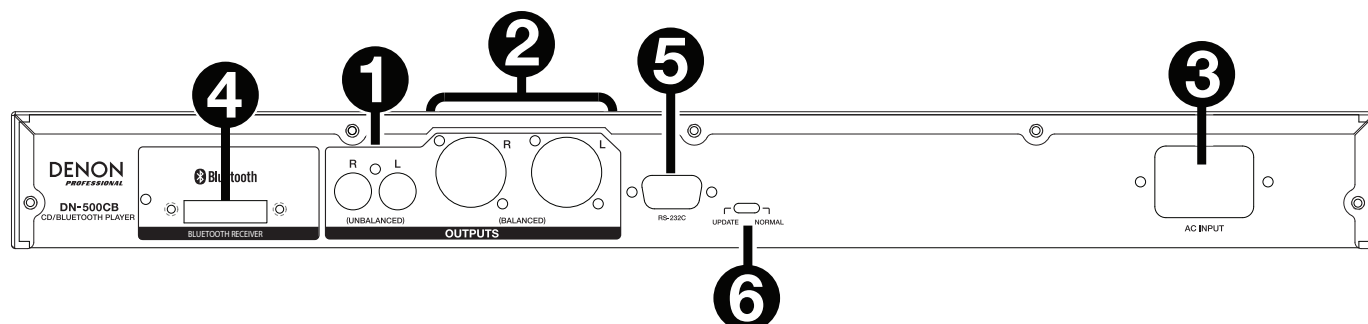

1. **Salidas (RCA desbalanceadas):** Estas salidas envían las señales de audio desde un CD, dispositivo USB (de almacenamiento masivo) y dispositivo conectado a la entrada auxiliar Aux In. Utilice cables RCA para conectar a estas salidas altavoces externos, un sistema de sonido, etc. Consulte **Instalación** para mayor información.
2. **Salidas (XLR balanceadas):** Estas salidas envían las señales de audio desde un CD, dispositivo USB (de almacenamiento masivo) y dispositivo conectado a la entrada auxiliar Aux In. Utilice cables XLR para conectar a estas salidas altavoces externos, un sistema de sonido, etc. Consulte **Instalación** para mayor información.
3. **Entrada AC In (Corriente alterna):** Utilice el cable de corriente incluido para conectar esta entrada a una toma de corriente. Consulte **Instalación** para mayor información.
4. **Receptor Bluetooth:** Se trata de una antena integrada que se usa para recibir la señal proveniente de un dispositivo Bluetooth.
5. **Entrada remota:** Esta entrada le permite conectar un dispositivo anfitrión (usualmente un ordenador) al DN-500CB. Puede utilizar dispositivo anfitrión para controlar el DN-500CB mediante el envío de comandos (utilizando la comunicación en serie RS-232C).

**Nota:** Visite [denonpro.com](http://denonpro.com) a fin de acceder a la guía del protocolo serial para obtener más información.

6. **Interruptor de operación:** Para la reproducción estándar, deje este interruptor en la posición "Normal". Si está actualizando la unidad, coloque este interruptor en la posición "Update".

## Instalación

**Importante:** Conecte todos los cables firme y correctamente (los cables estéreo: izquierdo con izquierdo, derecho con derecho) y no los agrupe junto con el cable de corriente.

1. Utilice cables XLR o un cable RCA estéreo para conectar las **salidas (balanceadas o desbalanceadas)** a las entradas analógicas de su receptor externo, amplificador, monitores alimentados, etc.
2. Una vez completadas todas las conexiones, utilice el cable de corriente incluido para conectar la entrada **AC In** a una toma de corriente.

### Ejemplo:

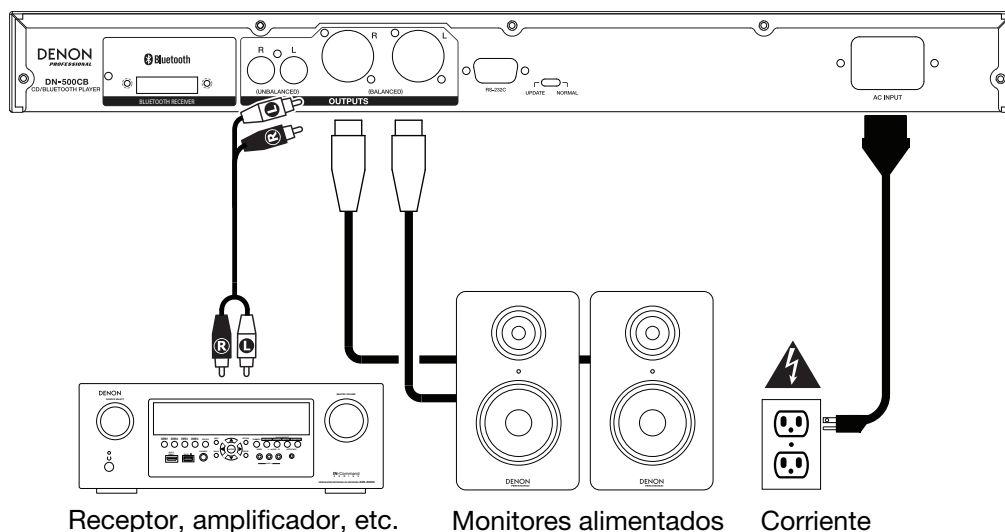

## Control remoto

1. **Silenciar:** Desactiva el sonido que sale por las salidas de audio.
2. **BT:** Pasa a modo Bluetooth.
3. **Tempo Menu (Menú de tempo):** Pulse a fin de seleccionar la función de tempo para ajuste.  
**Nota:** Los controle de tempo sólo funcionarán en los modos CD y USB.
4. **USB:** Pasa a modo USB.
5. **AUX:** Pasa a modo AUX.
6. **CD:** Pasa a modo CD.
7. **Play (Reproducir):** Reproduce audio desde un CD, unidad de memoria USB o dispositivo Bluetooth.
8. **Pause (Pausa):** Pone en pausa el audio de un CD, unidad de memoria USB o dispositivo Bluetooth.
9. **Stop (Detener):** Detiene el audio de un CD o dispositivo de memoria USB. En modo Bluetooth, este botón pone el audio en pausa.
10. **Eject (Expulsar):** Expulsa o inserta un CD.
11. **Search Backward (Búsqueda hacia atrás):** Manténgalo pulsado para rebobinar la pista de un CD o USB.
12. **Search Forward (Búsqueda hacia adelante):** Manténgalo pulsado para avanzar rápidamente por la pista de un CD o USB.
13. **Random (Aleatorio):** Pulse este botón para alternar entre el modo de reproducción aleatoria o el modo de reproducción individual (⇒) en modo CD o USB.
14. **Pantalla:** Pulse y suelte el botón para ajustar el brillo de la pantalla. Mantenga pulsado este botón para abrir el menú de opciones. Mantenga pulsado el botón nuevamente para cerrar el menú de opciones.
15. **Tempo Up (Subir tempo):** Ajusta el tempo hacia arriba.
16. **Tempo Down (Bajar tempo):** Ajusta el tempo hacia abajo.
17. **Repeat (Repetición):** En modo CD o USB, alterna entre los modos de repetición de reproducción: Repetir uno, repetir todos o repetición desactivada.
18. **Time (Tiempo):** En modo CD o USB, pulse este botón para alternar el tiempo que se muestra en la pantalla entre el tiempo transcurrido, el tiempo restante, total transcurrido tiempo, o el tiempo restante total (sólo para modo CD).
19. **Text/Lock (Texto/Bloqueo):** En modo CD o USB, pulse este botón para alternar entre el nombre del archivo y el nombre de la pista en la pantalla. Mantenga pulsado este botón para activar o desactivar el bloqueo del panel.

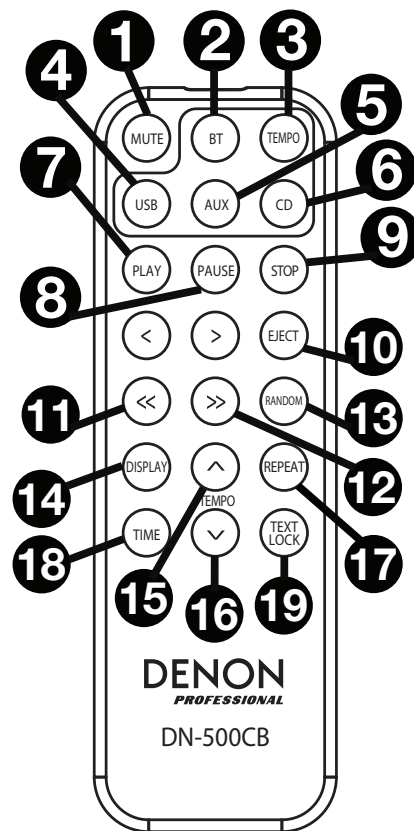

## Uso de la pila

**Importante:** Antes de utilizar el control remoto por primera vez, tire de la tira aislante hacia afuera del compartimiento de la pila.

### Reemplazo de la pila

1. En la parte posterior del control remoto, coloque un alfiler en el orificio de apertura de la puerta y luego deslícela para abrirla.
2. Extraiga la pila de litio agotada del portapilas e inserte una nueva. Coloque la pila de manera que el lado positivo (+) quede hacia arriba.
3. Coloque el portapilas cuidadosamente en el compartimiento de manera que los bordes coincidan con las ranuras y luego deslice la tapa de la pila hasta su posición original.

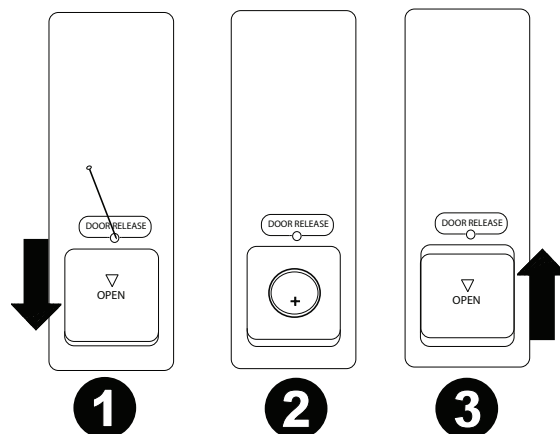

**Importante:** El mal uso de la pila de litio puede ocasionar acumulación de calor, combustión o ruptura. Tenga en cuenta los siguientes puntos al utilizar o reemplazar pilas:

- La pila suministrada es para probar la funcionalidad del control remoto.
- Utilice una pila **CR2032** de litio de 3V.
- Nunca recargue la pila. No trate a la pila bruscamente ni la desarme.
- Al reemplazar la pila, colóquela con sus polaridades (+ y -) del lado que corresponda.
- No deje la pila en un lugar con altas temperaturas o luz solar directa.
- Mantenga la pila en un lugar en donde los niños o infantes no puedan alcanzarla. En caso de ingesta de la pila, consulte a un médico **inmediatamente**.
- Si se filtra el electrolito, deseche la pila inmediatamente. Tenga cuidado al manipularla, ya que el electrolito puede quemar su piel o ropa. Si el electrolito toca su piel o ropa, lávela inmediatamente con agua del grifo y consulte a un médico.
- Antes de desechar la pila, aíslala con cinta, etc., y deséchela en un lugar sin fuego, siguiendo las instrucciones o regulaciones impuestas por las autoridades locales en el área de desecho.

## Alcance de funcionamiento

Apunte el control remoto hacia el sensor IR al utilizarlo.

**Nota:** Si el sensor del control remoto se expone a luz solar directa, luz artificial intensa (como una lámpara fluorescente de tipo invertido) o luz infrarroja, puede que la unidad o el control remoto no funcionen correctamente.

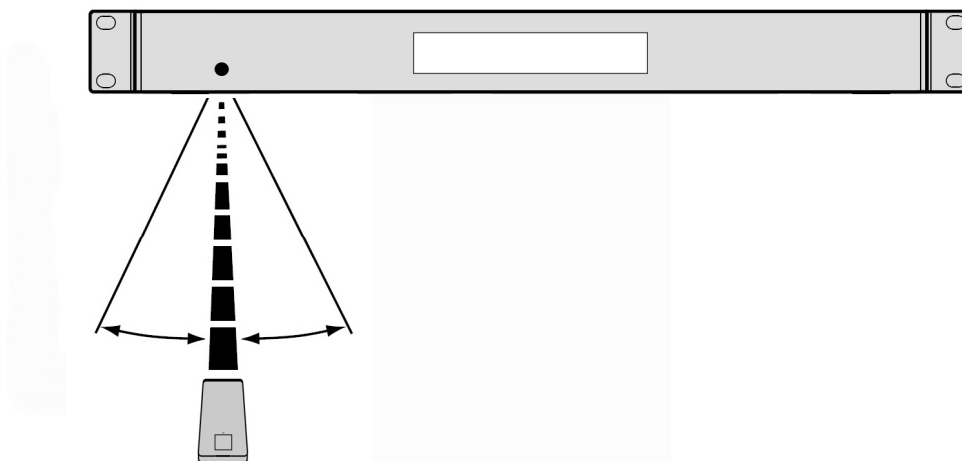

## Funcionamiento

### Selección del modo de reproducción de medios

#### Cómo seleccionar el tipo de medio que desea reproducir:

Para alternar entre las opciones disponibles, pulse el **botón CD/AUX/USB/BT**.

- **CD:** CD de audio, CD-DA, CD-ROM, WAV, MP3, o CD con archivos de audio (**CDR**) (consulte *Reproducción de CD de audio*)
- **Aux:** dispositivo conectado a la entrada **Aux In** (consulte *Reproducción de audio desde un dispositivo externo*)
- **USB:** dispositivo USB (de almacenamiento masivo) (consulte *Reproducción de archivos de audio en una unidad de memoria USB*)
- **Bluetooth:** dispositivo Bluetooth (consulte *Reproducción de audio de un dispositivo Bluetooth*)

### Reproducción de CD de audio

#### Como reproducir un CD de audio:

1. Si la unidad está apagada, pulse el **botón Power** (Encendido) para encenderla.

**Importante:** No inserte un CD cuando la unidad esté apagada. Esto podría dañar la unidad.

2. Inserte un CD en la **ranura de CD**. (Sostenga el CD por los bordes sin tocar la superficie grabada. Tenga cuidado de que sus dedos no queden atrapados cuando el disco se inserta en la unidad).
3. Seleccione **CD** como el tipo de medio (descrito en *Selección del modo de reproducción de medios*).

El CD comenzará a reproducirse automáticamente. El CD comenzará a reproducirse automáticamente cuando el modo de reproducción al encender esté activado.

En modo CD, puede efectuar cualquiera de las siguientes operaciones:

- **Para comenzar, reanudar o poner en pausa la reproducción,** pulse el **botón Play/Pause** (Reproducir/poner en pausa).
- **Para detener la reproducción,** pulse el botón **Stop** (Detener).
- **Para rebobinar o avanzar rápidamente por la pista,** mantenga pulsado alguno de los **botones Search** (Buscar). La pista se rebobinará/avanzará rápidamente a **5** veces la velocidad de reproducción normal. Para reanudar la reproducción, suelte el botón.
- **Para saltar directamente a una pista:**
  1. Estando en pausa, detenido o en modo de reproducción, pulse uno de los botones **numéricos (0-9)** para introducir el número de la pista deseada.
  2. Si el número de la pista es de dos dígitos, pulse los botones en sucesión (por ej., 1 y después 2 para la pista 12). Como alternativa, gire la **tecla giratoria** para seleccionar una pista y luego pulse dicha tecla para cargarla.
  3. Si hay una pista en pausa, pulse el botón **Play/Pause** (Reproducir/Pausa) después de cargar la pista para que empiece a reproducirse. Si se estaba reproduciendo otra pista antes de seleccionar la pista, la nueva pista se reproducirá una vez seleccionada.



- **Para seleccionar un modo de repetición de reproducción**, pulse el **botón Repeat**. Alternará entre **repetir uno** (la misma pista se repetirá indefinidamente), **repetir todos** (la lista de todas las pistas se repetirá indefinidamente), y **repetición desactivada** (no se repetirá ninguna pista).
- **Para seleccionar el modo de reproducción**, pulse el **botón Random**. Alternará entre **Random** (Aleatorio) (las pistas se reproducirán en orden aleatorio [para un máximo de 256 pistas]) y **Single Reproducción** (Individual) (la pista actual se reproducirá hasta su final y luego se detendrá).
- **Para cambiar el modo de tiempo en la pantalla**, pulse el **botón Time** (Tiempo). Alternará entre **transcurrido** (cuánto tiempo ha transcurrido de la pista actual), **restante** (cuánto tiempo queda de la pista actual), **Total transcurrido Tiempo** (cuánto tiempo ha transcurrido de todas las pistas restantes), y **total restante** (cuánto tiempo queda de todas las pistas restantes). Esto solo aplica para CD.
- **Para expulsar un CD**, pulse el **botón Eject** (Expulsar) cuando la unidad esté detenida o en pausa. Aparecerá **“Ejecting”** (Expulsando) en la **pantalla** mientras se expulsa el CD. Aparecerá **“No Disc”** (Sin disco) cuando no haya discos en la **ranura de CD**.

**Importante:** Al encender la unidad, mantenga pulsado el botón Eject (Expulsión) para activar el modo de expulsión forzada.

## Reproducción de archivos audio en un CD

### Cómo reproducir archivos audio en un CD:

1. Si la unidad está apagada, pulse el **botón Power** (Encendido) para encenderla.

**Importante:** No inserte un CD cuando la unidad esté apagada. Esto podría dañar la unidad. Al encender la unidad, mantenga pulsado el botón Eject (Expulsión) para activar el modo de expulsión forzada.

2. Inserte un CD en la **ranura de CD**. (Sostenga el CD por los bordes sin tocar la superficie grabada. Tenga cuidado de que sus dedos no queden atrapados cuando el disco se inserta en la unidad).
3. Seleccione **CD** como el tipo de medio deseado: (descrito en **Selección del modo de reproducción de medios**).
4. Seleccione un archivo de audio:
  - **Para desplazarse por los archivos de audio**, gire la **tecla giratoria** de la unidad.
  - Pulse uno de los botones **numéricos (0–9)** para introducir el número de la pista deseada. Si el número de la pista es de dos dígitos, pulse los botones en sucesión (por ej., 1 y después 2 para la pista 12).

En modo CD, puede efectuar cualquiera de las siguientes operaciones:

- **Para comenzar, reanudar o poner en pausa la reproducción**, pulse el **botón Play/Pause** (Reproducir/poner en pausa).
- **Para detener la reproducción**, pulse el botón **Stop** (Detener).
- **Para rebobinar o avanzar rápidamente por la pista**, mantenga pulsado alguno de los **botones Search** (Buscar). La pista se rebobinará/avanzará rápidamente a **5** veces la velocidad de reproducción normal. Para reanudar la reproducción, suelte el botón.
- **Para seleccionar un modo de repetición de reproducción**, pulse el **botón Repeat** (Repetir). Alternará entre **repetir uno** (la misma pista se repetirá indefinidamente), **repetir todos** (la lista de todas las pistas se repetirá indefinidamente), y **repetición desactivada** (no se repetirá ninguna pista).
- **Para seleccionar el modo de reproducción**, pulse el **botón Random**. **Random** (Aleatorio) (las pistas se reproducen en orden aleatorio [hasta 256 pistas]) y **Single Reproducción** (Individual) (la pista actual se reproduce hasta el final y a continuación se detiene).
- **Para cambiar el modo de tiempo en la pantalla**, pulse el **botón Time** (Tiempo). Alternará entre **transcurrido** (cuánto tiempo ha transcurrido de la pista actual), **restante (R)** (cuánto tiempo queda de la pista actual), e **Tiempo total restante (T)** (cuánto tiempo queda para el total de CD de audio).
- **Para expulsar un CD**, pulse el **botón Eject** (Expulsar). Aparecerá **“Ejecting”** (Expulsando) en la **pantalla** mientras se expulsa el CD. Aparecerá **“No Disc”** (Sin disco) cuando no haya discos en la **ranura de CD**.

## Reproducción de archivos de audio en una unidad de memoria flash USB

### Cómo reproducir archivos de audio en una unidad de memoria flash USB:

1. Si la unidad está apagada, pulse el botón **Power** para encenderla.
2. Conecte su dispositivo USB (de almacenamiento masivo) en el **puerto USB**.
3. Seleccione USB como el tipo de medio (descrito en **Selección del modo de reproducción del medio**).
4. Seleccione un archivo de audio:
  - Cuando se conecta una unidad de memoria USB por primera vez, se mostrarán los archivos presentes en el directorio raíz. Mantenga pulsado el botón Folder (Carpeta) para abrir la primera carpeta. Todos los archivos dentro de esa carpeta aparecerán primeros. Todo el otro contenido reproducible en la unidad de memoria aparecerá a continuación. Para acceder a otra carpeta, mantenga pulsado el botón Folder nuevamente.
  - **Para desplazarse por los archivos de audio**, gire la **tecla giratoria** de la unidad.
  - Pulse uno de los botones **numéricos (0–9)** para introducir el número de la pista deseada. Si el número de la pista es de dos dígitos, pulse los botones en sucesión (por ej., 1 y después 2 para la pista 12).

En modo USB, puede efectuar cualquiera de las siguientes operaciones:

- **Para comenzar, reanudar o realizar una pausa en la reproducción**, pulse el botón **Play** (Reproducir).
- **Para detener la reproducción**, pulse el botón **Stop**.
- **Para rebobinar o avanzar rápidamente por la pista**, mantenga pulsado alguno de los botones **Search** (Buscar). La pista se rebobinará/avanzará rápidamente a **5** veces la velocidad de reproducción normal. Para reanudar la reproducción, suelte el botón.
- **Para cambiar el modo de vista**, pulse el botón **Folder/Time**.
- **Para seleccionar otra carpeta o archivo de audio**, siga los pasos descritos en el **Paso 4** anterior.
- **Para mostrar diferente información sobre la pista en la pantalla**, pulse el botón **Text** (Texto). Alternará entre el nombre del archivo y un texto con información.
- **Para seleccionar un modo de repetición de reproducción**, pulse el botón **Repeat** (Repetir). Alternará entre **Repeat One** (la misma pista se repetirá indefinidamente), **Repeat All** (la lista de todas las pistas se repetirá indefinidamente), y **Repeat Off** (no se repetirá ninguna pista).
- **Para cambiar el modo de tiempo en la pantalla**, pulse el botón **Time**. Alternará entre **Elapsed (E)**, cuánto tiempo ha transcurrido de la pista actual) y **Remaining (R)**, cuánto tiempo queda de la pista actual).
- **Para extraer un dispositivo USB**, extráigalo suavemente del **puerto USB** cuando **no se esté reproduciendo**. (Extraer un dispositivo USB mientras se está reproduciendo podría dañarlo).

**Importante:** Todos los botones a excepción de **Power**, **CD/AUX/USB** y **Eject** se encontrarán bloqueados/desactivados cuando esté en **modo auxiliar**.

## Reproducción de audio desde un dispositivo Bluetooth

### Cómo reproducir pistas Bluetooth:

1. Si la unidad está apagada, pulse el botón **Power** (encendido) para encenderla.
2. Seleccione **Bluetooth (BT)** como el tipo de medio (descrito en **Selección del modo de reproducción del medio**).
3. Navegue a la pantalla de configuración de su dispositivo Bluetooth, busque **“DN-500CB”** y establezca la conexión.

**Nota:** Si su dispositivo Bluetooth solicita un código de apareamiento, introduzca **0000**.



En modo Bluetooth, puede efectuar cualquiera de las siguientes operaciones:



- **Para comenzar, reanudar o realizar una pausa en la reproducción,** pulse el botón **Play/Pause** (reproducción/pausa).
- **Para realizar una pausa en la reproducción** pulse el botón **Stop**.
- **Para eliminar la lista de dispositivos apareados y desconectarse de un dispositivo actualmente apareado,** mantenga pulsado el botón **Clear** para eliminar todos los dispositivos apareados de la memoria de la unidad (y también desaparecer de cualquier dispositivo actualmente apareado). Una vez eliminados los dispositivos de la memoria de la unidad, conéctese nuevamente con el mismo dispositivo, vaya a su dispositivo Bluetooth y seleccione “Unpair” o “Forget the Device”, en función del tipo de dispositivo que tenga. Entonces podrá seleccionar DN-500CB de su lista de dispositivos Bluetooth y conectarse.

## Funciones adicionales

### Bloqueo del panel

Utilice la característica de bloqueo del panel para evitar cambios accidentales a la unidad. Cuando se activa el bloqueo del panel, todos los botones excepto el **botón Power** y **Text/Lock** están bloqueados/deshabilitados en la unidad. (El control remoto seguirá funcionando normalmente).

**Para activar o desactivar el bloqueo del panel,** mantenga pulsado el botón **Text/Lock**.

- Una vez activado, aparecerá **P-Lock ON** (Bloqueo de panel activado) y  en la **pantalla**.
- Una vez desactivado, aparecerá **P-Lock OFF** (Bloqueo de panel desactivado) en la pantalla y  desaparecerá.

### Reproducción al encender

Utilice la característica de reproducción al encender a fin de configurar la unidad para comenzar la reproducción automáticamente del CD en la unidad de CD.

**Para activar o desactivar la reproducción al encender,** mantenga pulsado el botón **Pwr On Play**.

- Una vez activada, **P-OnPlay On** (Reproducción al encender activada) aparecerá en la **pantalla**.
- Una vez desactivada, **P-OnPlay Off** (Reproducción al encender desactivada) aparecerá en la **pantalla**.

### Reproducción de audio desde un dispositivo externo

**Cómo reproducir audio desde un dispositivo externo (por ej., teléfono inteligente, ordenador, reproductor de música portátil, etc.) conectado a la entrada Aux In:**

1. Si la unidad está apagada, pulse el **botón Power** (Encendido) para encenderla.
2. Conecte a la entrada **Aux In** la salida para auriculares/estéreo de 3,5 mm (1/8 pulg.) de su dispositivo externo.
3. Seleccione **Aux** como el tipo de medio (descrito en **Selección del modo de reproducción de medios**). Si su dispositivo externo está conectado, aparecerá **AUX Connected** (Auxiliar conectado) en la **pantalla**. Si su dispositivo externo no está conectado, aparecerá **AUX Disconnect** (Auxiliar desconectado) en la **pantalla**.
4. Para comenzar la reproducción, pulse el botón **Play** en su dispositivo externo.

**Importante:** Todos los botones excepto **Power**, **CD/AUX/USB/BT** y el **botón de expulsión** estarán bloqueados / deshabilitados.

## Ajustes del menú

Para acceder a los ajustes del menú, mantenga pulsada la **tecla giratoria** (o mantenga pulsado el botón **Display** del control remoto). Gire la **tecla giratoria** o utilice los botones < y > del control remoto para desplazarse por el menú. Pulse la **tecla giratoria** para seleccionar una opción o pulse el botón **Play** del control remoto. Pulse el botón **Pause** del control remoto para regresar a la opción anterior del menú, salir del menú o espere unos segundos y la unidad saldrá automáticamente de los ajustes del menú. Los ajustes del menú que aparecen son:

- **Baud Rate** (Tasa de baudios) (las opciones son 9600, 38.400 and 115.200 b/s)
- **Flash Update** (Actualización de la unidad) (inicia el proceso de actualización de la unidad. Visite [denonpro.com](http://denonpro.com) para consultar si hay alguna actualización disponible)
- **System Version** (Versión del sistema) (muestra la versión de firmware actual)
- **System Reset** (Restaurar los ajustes de fábrica) (aplica la configuración predeterminada de fábrica)

## Otra información

### Dispositivos USB

Al reproducir archivos de audio desde un dispositivo USB, observe lo siguiente:

- El DN-500CB no carga la batería de ningún dispositivo USB conectado y no soporta hubs (concentradores) USB ni alargadores USB.
- El DN-500CB soporta dispositivos USB de almacenamiento masivo o compatibles con MTP.
- El DN-500CB solamente soporta sistemas de archivos **FAT16** o **FAT32**.
- Puede tener hasta **999** carpetas y hasta **8 niveles de carpetas**, incluyendo el directorio raíz.
- Puede tener hasta **999** archivos de audio. Si el dispositivo USB contiene más de **1000** archivos, puede que algunos archivos de audio no se reproduzcan ni aparezcan correctamente.
- Los nombres de los archivos, las carpetas y caracteres de texto pueden utilizar hasta **255** caracteres. Solo pueden mostrarse las letras mayúsculas, minúsculas, los números y los símbolos. No se muestran los nombres de archivos japoneses. Los nombre del archivo que comiencen con “.” no se mostrarán.
- Puede que los archivos protegidos por Copyright no se reproduzcan correctamente y aparezcan como **Unknown File** (Archivo desconocido).

Al reproducir archivos de audio desde un dispositivo USB, el DN-500CB soporta la siguiente información de etiquetas:

- **Etiquetas ID3:** Versión 1.x y 2.x
- **para WAV files:**
  - **Frecuencia de muestreo:** 44,1/48 kHz
  - **Velocidad en bits:** 16/24 bit
  - **Extensión del archivo:** .wav
- **para archivos MP3:**
  - **Frecuencia de muestreo:** 44,1 kHz
  - **Velocidad en bits:** 32 kbps a 320 kbps
  - **Formato:** MPEG1 Audio Layer 3
  - **Extensión del archivo:** .mp3

### Orden de reproducción de archivos de audio

Cuando se reproducen archivos de audio almacenados en múltiples carpetas, el orden de reproducción para cada carpeta se ajusta automáticamente cuando la unidad lee el medio. Los archivos en cada carpeta se reproducirán en el mismo orden en el que se agregaron al medio. (Puede que este orden luzca diferente en su ordenador y/o en su software respecto del orden de la unidad).

## Solución de problemas

Si experimenta problemas, realice lo siguiente:

- Asegúrese de que todos los cables, dispositivos, antenas, y/o medios estén conectados firme y correctamente.
- Asegúrese de estar utilizando la unidad como describe esta *Guía del usuario*.
- Asegúrese de que todos sus otros dispositivos o medios funcionen correctamente.
- Si cree que la unidad no está funcionando correctamente, busque su problema y solución en la siguiente tabla.

Problema	Solución	Consulte:
La unidad no se enciende.	Asegúrese de que la unidad esté conectada a una toma de corriente.	<b>Instalación</b>
El CD no se puede insertar en la <b>ranura de CD</b> .	Asegúrese de que la unidad esté conectada a una toma de corriente y que esté encendida. Pulse el <b>botón Eject</b> (Expulsar) para asegurarse de que no haya otro CD en la <b>ranura de CD</b> .	<b>Instalación</b>
Aparece <b>No Disc</b> aun cuando hay un CD insertado.	Pulse el <b>botón Eject</b> para expulsar el CD e insértelo nuevamente.	<b>Funcionamiento &gt; Reproducir CD de audio</b>
Una sección específica del CD no se reproduce correctamente.		
La reproducción no comienza después de pulsar el botón <b>Play</b> .	Limpie el CD con un paño seco o un limpiador de CD comercial. Inserte un CD diferente.	<b>Otra información &gt; CD</b>
La unidad no emite ningún sonido o el sonido está distorsionado.	Asegúrese de que todas las conexiones de cables, dispositivos o medios estén firmes y correctas. Asegúrese de que ninguno de los cables esté dañado. Asegúrese de que los ajustes en su amplificador, mezclador, etc. sean correctos.	<b>Instalación</b>
La unidad no puede reproducir un CD-R.	Asegúrese de que el CD-R haya sido finalizado correctamente. Asegúrese de que el CD-R sea de buena calidad. Limpie el CD con un paño seco o un limpiador de CD comercial. Asegúrese de que el CD-R contenga archivos MP3. La unidad no puede reproducir otro tipo de archivos desde un CD-R.	<b>Otra información &gt; CD</b>

Problema	Solución	Consulte:
El CD no se puede expulsar.	Mantenga pulsado el <b>botón Eject</b> a la vez que enciende la unidad.	<b>Funcionamiento &gt; Reproducir CD de audio</b>
Aparece <b>No Device</b> (Sin dispositivo) incluso después de haber insertado un dispositivo USB.	<p>Desconecte y vuelva a conectar el dispositivo USB para asegurar que está correctamente insertada.</p> <p>Asegúrese de que el dispositivo USB sea de clase almacenamiento masivo o compatible con MTP.</p> <p>Asegúrese de que el dispositivo USB estén formateados con un sistema de archivos <b>FAT16 o FAT32</b>.</p> <p>No utilice un concentrador (hub) USB o alargador USB.</p> <p>La unidad no provee corriente a los dispositivos USB. Si su dispositivo USB requiere una fuente de corriente, conéctelo a una.</p> <p>No se garantiza que funcionen todos los dispositivos USB; algunos pueden no ser reconocidos.</p>	<b>Otra información &gt; Dispositivos USB</b>
No aparecen los archivos en un dispositivo USB.	<p>Asegúrese de que los archivos sean de un formato soportado. Los archivos que no sean soportados por esta unidad no aparecerán.</p> <p>Asegúrese de que el dispositivo USB posea una estructura de carpetas soportada por la unidad: hasta <b>999</b> carpetas (hasta 8 niveles de carpetas, incluyendo la raíz) y hasta <b>999</b> archivos.</p> <p>Si su dispositivo USB está particionada, asegúrese de que los archivos se encuentren en la primera partición. La unidad no mostrará las otras particiones.</p>	<b>Funcionamiento &gt; Reproducción de archivos de audio en una unidad flash USB</b>
No se reproducen los archivos en un dispositivo USB.	<p>Asegúrese de que los archivos sean de un formato soportado. Los archivos que no sean soportados por esta unidad no aparecerán.</p> <p>Asegúrese de que los archivos no estén protegidos por copyright. La unidad no puede reproducir archivos protegidos por copyright.</p>	<b>Funcionamiento &gt; Reproducción de archivos de audio en una unidad flash USB</b>
Los nombres de los archivos no aparecen correctamente.	Asegúrese de que los archivos solo utilicen caracteres soportados. Los caracteres que no sean soportados se reemplazarán por un “.”.	<b>Otra información &gt; Dispositivos USB</b>

# Guide d'utilisation (Français)

## Présentation

### Contenu de la boîte

DN-500CB	Guide d'utilisation
Câble d'alimentation	Consignes de sécurité et informations concernant la garantie
Télécommande	
Câble RCA	

### Assistance technique

Pour les toutes dernières informations concernant la configuration système requise, la compatibilité et l'enregistrement du produit, veuillez visiter [denonpro.com](http://denonpro.com).

## Consignes de sécurité

Pour de plus amples informations, veuillez consulter les *Consignes de sécurité et informations concernant la garantie*.

**Avant de mettre l'appareil sous tension :** Veuillez vous assurer que tous les branchements sont bien faits et que les câbles de connexion ne présentent aucun problème.

Certains circuits restent sous tension même lorsque l'appareil est éteint. Si l'appareil ne doit pas être utilisé pendant un certain temps, débrancher le câble d'alimentation de la prise secteur.

**Ventilation :** Si l'appareil est laissé dans une pièce qui n'est pas correctement ventilée ou est plein de fumée de cigarette, de poussière, etc., pour de longues périodes de temps, la surface de la tête de lecture optique risque de se salir, provoquant un mauvais fonctionnement.

**À propos de la condensation :** Si la différence de température entre l'intérieur de l'appareil et la pièce est importante, de la condensation risque de se former sur les pièces internes, empêchant l'appareil de fonctionner correctement. Dans ce cas, laissez l'appareil hors tension au repos pendant une heure ou deux, jusqu'à ce que la différence de température diminue.

**Précautions relatives à l'utilisation des téléphones mobiles :** L'utilisation d'un téléphone mobile à proximité de cet appareil peut entraîner des phénomènes de bruit. Si tel est le cas, éloignez le téléphone mobile de l'appareil lorsque vous l'utilisez.

**Déplacement de l'appareil :** Avant de déplacer l'appareil, veuillez le mettre hors tension et débranchez le câble d'alimentation de la prise secteur. Débranchez ensuite les câbles connectés aux autres composants du système avant de déplacer l'appareil.

**Entretien :** Essuyez l'enceinte et le panneau de commande avec un chiffon doux. Suivez les instructions lorsque vous utilisez un produit nettoyant chimique. N'utilisez pas de benzène, de diluant à peinture, d'insecticide, ou d'autres solvants organiques pour nettoyer l'appareil. Ces matériaux peuvent causer des changements importants et une décoloration.

**Précautions relatives au montage en rack :**  
(spécifications de rack requises pour le montage en rack)

Rack standard EIA 48,3 cm (19 po)  
 Rack compatible pour l'installation taille 1U  
 Rack avec un rail-guide ou une étagère pour soutenir l'appareil

**Installation du rack :** Ce produit fonctionnera normalement lorsque le lecteur est monté jusqu'à 10 degrés par rapport au plan vertical du panneau avant. Si l'appareil est incliné de manière excessive, le disque peut ne pas être chargé ou déchargé correctement. (Voir image.)

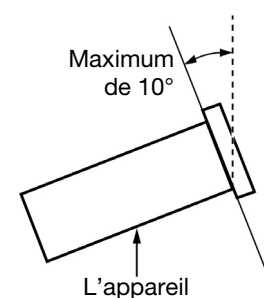

## Caractéristiques

### Panneau avant

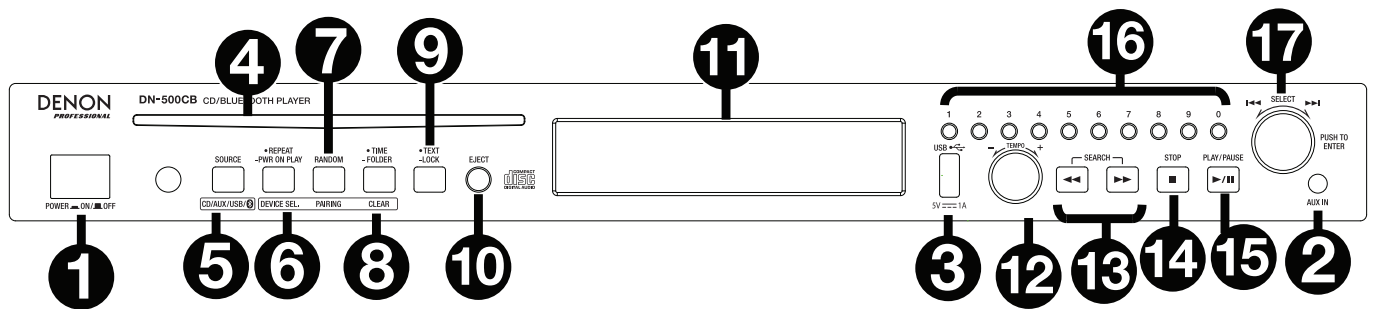

- Interrupteur d'alimentation :** Cette touche permet de mettre l'appareil sous/hors tension. Veuillez vous assurer que le câble d'alimentation est branché correctement à l'entrée d'alimentation c.a. (**AC In**) et à la prise secteur. N'éteignez pas l'appareil pendant la lecture d'un périphérique, car cela pourrait endommager les données se trouvant sur ce dernier.
- Entrée auxiliaire :** Cette entrée auxiliaire permet de relier un périphérique facultatif en utilisant un câble TRS 3,5 mm (1/8 po). Veuillez consulter la section **Fonctionnement > Lecture audio à partir d'un périphérique externe** pour plus d'information.
- Port USB :** Ce port permet de relier un périphérique de stockage USB.
- Fente pour disque :** Insérez un CD dans cette fente. Veuillez consulter la section **Fonctionnement > Lecture de CD audio** pour plus d'information.
- Touche CD/AUX/USB/BT :** Cette touche permet d'accéder au menu de sélection du type de média. Veuillez consulter la section **Fonctionnement > Sélection du type de média** pour plus d'information.
- Touche de lecture répétée :** En mode CD ou USB, cette touche permet de basculer entre les modes de lecture répétée : **Repeat One** (lecture répétée d'une piste), **Repeat All** (lecture répétée de toutes les pistes), et **Repeat Off** (lecture répétée désactivée). Veuillez consulter la section **Fonctionnement > Lecture de CD audio** pour plus d'information.

**Touche d'activation automatique de la lecture lors de la mise sous tension :** Maintenez cette touche enfoncée afin d'activer/désactiver la fonction d'activation automatique de la lecture lors de la mise sous tension. Veuillez consulter la section **Fonctionnement > Fonctions supplémentaires > Activation automatique de la lecture lors de la mise sous tension** pour plus d'information.

**Device Sel. :** En mode Bluetooth, appuyer sur la touche Device Sel. permet de sélectionner un appareil. L'écran affichera « BT Device List ». Vous pouvez utiliser la **molette** pour parcourir la liste des appareils Bluetooth. Lorsque vous trouvez celui que vous désirez jumeler, sélectionnez-le en appuyant sur la **molette**.

- Touche Play Mode :** En mode CD ou USB, cette touche permet de basculer entre les modes de lecture Random (aléatoire) et Single (↓).

**Pairing :** Lorsque le mode Bluetooth est sélectionné, l'appareil passe automatique en mode jumelage. Pour déjumeler un appareil Bluetooth, maintenez cette touche enfoncée pendant 1,5 seconde. Si vous avez défini un mot de passe de jumelage Bluetooth, il est nécessaire de saisir ce mot de passe avant de pouvoir lancer le jumelage. Si vous n'avez pas défini un mot de passe, (mot de passe par défaut : **0000**) vous n'avez pas à saisir le mot de passe.

- Touche de la durée :** En mode CD ou USB, cette touche permet de basculer entre les modes d'affichage de la durée. Veuillez consulter la section **Fonctionnement > Lecture de CD audio** pour plus d'information.





**Folder :** En mode USB, cette touche permet de basculer en mode d'affichage des dossiers.

**Clear :** En mode Bluetooth, maintenir cette touche enfoncée permet de supprimer tous les appareils jumelés auparavant de la mémoire de l'appareil, incluant celui actuellement jumelé. Après que les appareils soient supprimés de la mémoire de l'appareil, vous pouvez reconnecter un des appareils en allant dans les réglages de votre appareil Bluetooth et en sélectionnant « Déconnecter » ou « Oublier cet appareil », selon le type d'appareil que vous avez. Vous pouvez ensuite sélectionner le DN-500CB dans votre liste d'appareils Bluetooth et vous connecter.





9. **Touche d'affichage textuel**  : En mode CD ou USB, cette touche permet de basculer entre l'affichage du nom de la piste et le nom de l'artiste.  
**Touche de verrouillage** : Cette touche permet d'activer/désactiver la fonction de verrouillage des touches. Veuillez consulter la section *Fonctionnement > Fonctions supplémentaires > Verrouillage du panneau* pour plus d'information.
10. **Touche d'éjection** : Cette touche permet d'éjecter le disque compact de la fente. Pour forcer le lecteur à éjecter le CD, maintenez la touche Eject enfoncée tout en mettant l'appareil sous tension. Remettez l'appareil hors tension afin de quitter le mode d'éjection forcée.
11. **Écran** : Cet écran indique le fonctionnement actuel de l'appareil. Veuillez consulter la section *Écran d'affichage* pour plus d'information.
12. **Tempo Control** : En mode CD ou USB, tourner le bouton permet de régler le tempo de la lecture audio dans une plage allant de -15 % à +15 %. Appuyez sur le bouton afin d'activer le verrouillage du tempo et d'éviter que le réglage du tempo soit modifié. Appuyez sur le bouton de nouveau afin de désactiver le verrouillage du tempo.
13. **Touches de recherche** : En mode CD ou USB, ces touches permettent d'effectuer un retour/avance rapide. La piste recule/avance à **5** fois la vitesse de lecture normale.
14. **Touche d'arrêt de lecture** : Cette touche permet d'arrêter la lecture. Pour afficher la version actuelle du progiciel, maintenez la touche d'arrêt de lecture tout en mettant l'appareil sous tension.
15. **Touche pour lancer/interrompre la lecture** : Cette touche permet de lancer/interrompre et reprendre la lecture.
16. **Touches numériques (0 – 9)** : En Mode CD, ces touches permettent de sélectionner directement une piste à lire. Si le numéro de piste est constitué de deux chiffres, appuyez sur les touches successivement (p. ex., **1** suivi de **2** pour la piste numéro 12).
17. **Molette** : Cette molette permet de parcourir les options affichées à l'écran. Appuyer sur la molette permet de confirmer la sélection. En mode CD et USB, cette touche est utilisée pour parcourir et sélectionner les pistes.

## Écran d'affichage

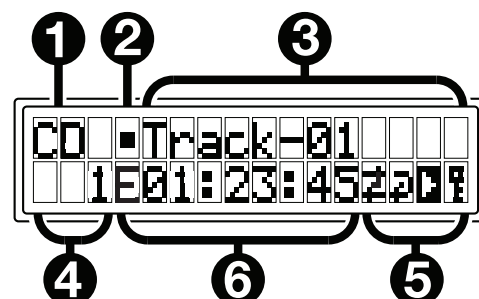
1. **Type de médias** : Affiche le support sélectionné : **CD**, **AUX**, **USB**, ou **Bluetooth**. Veuillez consulter la section *Fonctionnement > Sélection du type de média* pour plus d'information.
2.  **Icône du mode de lecture** : Ceci affiche divers symboles indiquant le mode de lecture en cours :

- |   |            |   |               |
|---|------------|---|---------------|
|  | Lecture    |  | Retour rapide |
|  | Interrompu |  | Avance rapide |
|  | Arrêt      |   |               |



3. **Information** : Ceci affiche des informations supplémentaires sur le média en cours de lecture sélectionnée.
4. **Numéro de piste/dossier** : Ceci affiche le numéro de la piste ou du fichier.
5. **Touches des fonctions** : Ceci affiche divers symboles indiquant les fonctions en cours :
  -  Lecture aléatoire (veuillez consulter la section *Fonctionnement > Lecture de CD audio* pour plus d'information).
  -  Lecture Single (veuillez consulter la section *Fonctionnement > Lecture de CD audio* pour plus d'information).
  -  Lecture répétée d'une piste (veuillez consulter la section *Fonctionnement > Lecture de CD audio* pour plus d'information).
  -  Lecture répétée de toutes les pistes (veuillez consulter la section *Fonctionnement > Lecture de CD audio* pour plus d'information).



- I** Activation automatique de la lecture lors de la mise sous tension (veuillez consulter la section **Fonctionnement > Fonctions supplémentaires > Activation automatique de la lecture lors de la mise sous tension** pour plus d'information).
- K** Verrouillage du panneau (veuillez consulter la section **Fonctionnement > Fonctions supplémentaires > Verrouillage du panneau** pour plus d'information).
- tC** Commande du tempo (veuillez consulter la section **Caratéristiques > Panneau avant > Commande du tempo** pour en savoir plus.)

6. **Durée** : En mode CD et USB, ceci indique le temps écoulé, le temps restant de la piste, total écoulé time, ou le temps restant du CD (mode CD seulement) affiché en **hh:mm:ss** (heures, minutes et secondes).

Veuillez consulter la section **Fonctionnement > Lecture de CD audio** pour plus d'information.

## Panneau arrière

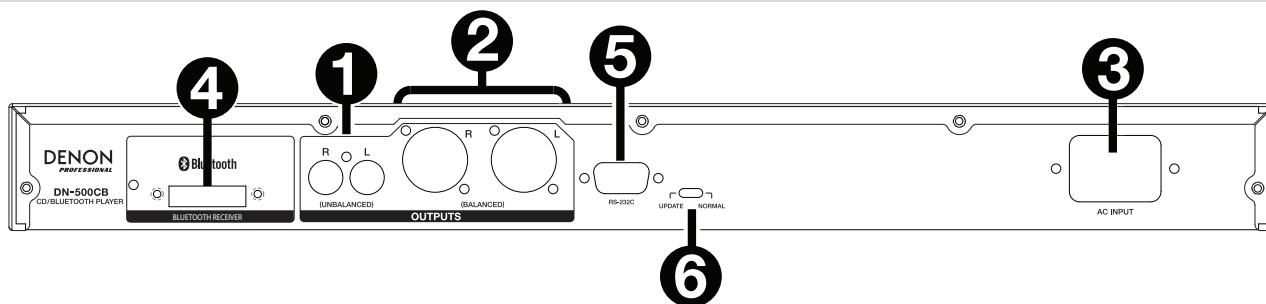

1. **Sorties (RCA asymétriques)** : Ces sorties transmettent les signaux audio d'un CD, périphérique USB (classe de stockage de masse) et périphérique connecté à l'entrée auxiliaire. Utilisez des câbles RCA pour relier ces sorties aux enceintes externes, système de sonorisation, etc. Veuillez consulter la section **Installation** pour plus d'information.
2. **Sorties (XLR symétriques)** : Ces sorties transmettent les signaux audio d'un CD, périphérique USB (classe de stockage de masse) et périphérique connecté à l'entrée auxiliaire. Utilisez des câbles XLR pour relier ces sorties aux enceintes externes, système de sonorisation, etc. Veuillez consulter la section **Installation** pour plus d'information.
3. **Entrée d'alimentation c.a.** : Utilisez le câble d'alimentation inclus pour brancher cette entrée à une prise secteur. Veuillez consulter la section **Installation** pour plus d'information.
4. **Récepteur Bluetooth** : Il s'agit de l'antenne intégrée permettant de recevoir un signal d'un appareil Bluetooth.
5. **Entrée à distance** : Cette entrée vous permet de connecter un périphérique hôte (généralement un ordinateur) au DN-500CB. Vous pouvez utiliser le périphérique hôte pour transmettre des messages afin de commander le DN-500CB (en utilisant la communication RS-232C).

**Remarque** : Veuillez visiter [denonpro.com](http://denonpro.com) pour accéder au guide des protocoles de communication série pour plus d'informations.

6. **Sélecteur de fonctionnement** : Pour la lecture, laissez ce sélecteur à la position « Normal ». Lors de la mise à jour de l'appareil, réglez ce sélecteur sur la position « Update ».



## Installation

**Important :** Raccordez tous les câbles correctement (câbles stéréo : le canal gauche sur le connecteur gauche et le canal droit sur le connecteur droit), et ne les groupez pas avec le câble d'alimentation.

1. Utilisez des câbles XLR ou un câble RCA stéréo pour relier les **sorties (symétriques ou asymétriques)** aux entrées analogiques de votre récepteur, amplificateur, enceintes amplifiées, etc.
2. Après avoir fait toutes les connexions, utilisez le câble d'alimentation fourni afin de relier l'entrée d'alimentation à une prise secteur.

**Exemple :**

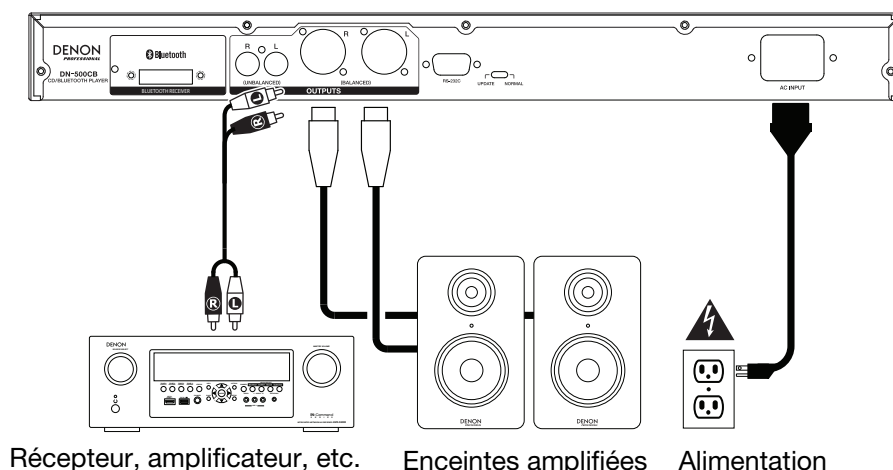

## Télécommande

1. **Mute :** Cette touche permet de désactiver le son des sorties audio.
2. **BT :** Cette touche permet de basculer l'appareil en mode Bluetooth.
3. **Tempo Menu :** Appuyez pour sélectionner la fonction Tempo et faire des modifications.

**Remarque :** Les contrôle du tempo ne fonctionnent qu'en mode CD et USB.

4. **USB :** Cette touche permet de basculer l'appareil en mode USB.
5. **AUX :** Cette touche permet de basculer l'appareil en mode Aux.
6. **CD :** Cette touche permet de basculer l'appareil en mode CD.
7. **Lecture :** Cette touche permet de lancer la lecture audio provenant d'un CD, d'une clé USB ou d'un appareil Bluetooth.
8. **Interrompre la lecture :** Cette touche permet d'interrompre la lecture audio provenant d'un CD, d'une clé USB ou d'un appareil Bluetooth.
9. **Arrêt de lecture :** Cette touche permet d'arrêter la lecture audio provenant d'un CD ou d'une clé USB. En mode Bluetooth, cette touche permet d'interrompre la lecture audio.
10. **Touche d'éjection :** Cette touche permet d'éjecter ou d'insérer un CD.
11. **Recherche arrière :** Maintenir cette touche enfoncée permet d'effectuer une lecture arrière rapide à travers une piste CD ou USB.
12. **Recherche avant :** Maintenir cette touche enfoncée permet d'effectuer une lecture avant rapide à travers une piste CD ou USB.
13. **Random :** En mode CD ou USB, cette touche permet de basculer entre les modes de lecture Random (aléatoire) et Single (⇒ - simple).
14. **Écran d'affichage :** Appuyer et relâcher cette touche afin de régler la luminosité de l'écran. Maintenir cette touche enfoncée permet d'accéder au menu des options. Maintenir cette touche enfoncée à nouveau permet de quitter le menu des options.
15. **Tempo Up :** Cette touche permet d'augmenter le tempo.
16. **Tempo Down :** Cette touche permet de diminuer le tempo.

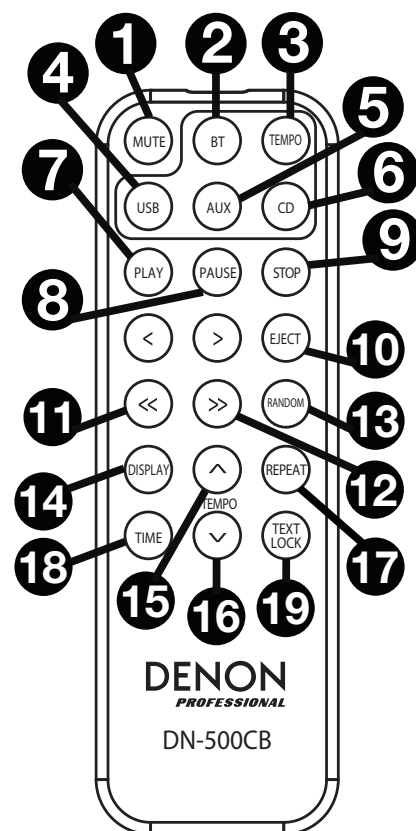

17. **Repeat** : En mode CD ou USB, appuyer sur cette touche permet de basculer entre les modes de lecture répétée : Repeat One [lecture répétée d'une piste], Repeat All [lecture répétée de toutes les pistes] et Repeat Off [lecture répétée désactivée].
18. **Time** : En mode CD ou USB, cette touche permet de modifier le mode d'affichage de la durée entre le temps de lecture écoulé [Elapsed], le temps restant [Remain] de la piste et le temps restant [Total], total écoulé time, [Total Remaining] sur le disque [mode CD seulement].
19. **Text/Lock** : En mode CD ou USB, cette touche permet de basculer entre l'affichage du nom de la piste et le nom de l'artiste. Maintenir cette touche enfoncée permet d'activer/désactiver la fonction de verrouillage du panneau.

## Pile

**Important** : Avant d'utiliser la télécommande pour la première fois, retirez la languette du compartiment à pile.

### Remplacement de la pile :

1. À l'arrière de la télécommande, insérez une aiguille dans le trou du couvercle et faites-le ensuite glisser pour l'ouvrir.
2. Retirez la pile au lithium usée et insérez-en une nouvelle. Placez la pile de sorte que le côté positif (+) se trouve vers le haut.
3. Placez la pile soigneusement dans le compartiment afin que les bords soient dans les rainures et faites ensuite glisser le couvercle dans sa position initiale.

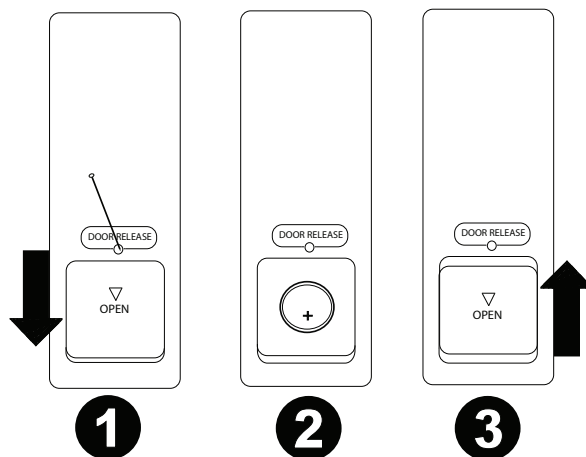

**Important** : L'utilisation abusive de la pile au lithium peut entraîner une accumulation de chaleur, une ignition ou une rupture. Gardez à l'esprit les points suivants lorsque vous utilisez ou remplacez des piles :

- La batterie fournie sert à tester les fonctionnalités de la télécommande.
- Utilisez une pile au lithium de 3 V **CR2032**.
- Ne jamais recharger la pile. Ne manipulez pas la batterie rudement ou ne démontez pas la batterie.
- Lors du remplacement de la pile, remplacez la pile neuve en respectant la polarité (+ et -).
- Ne placez pas la pile dans un endroit exposé à la lumière directe du soleil ou dans des endroits présentant des températures extrêmement élevées.
- Gardez la pile dans un endroit hors de la portée des enfants. Si une pile est ingérée, consultez **immédiatement** un médecin.
- Si l'électrolyte s'est échappé, jetez immédiatement la pile. Faites attention en la manipulant, car l'électrolyte peut brûler la peau et les vêtements. Si l'électrolyte entre en contact avec votre peau ou vos vêtements, lavez-les immédiatement avec de l'eau et consultez un médecin.
- Avant de jeter une pile, isolez-la avec du ruban adhésif, etc., et jetez-la dans un endroit sans risque d'incendie, en suivant les directives conformément aux lois locales relatives à la mise au rebut des piles.

## Portée de la télécommande

Lorsque vous utilisez la télécommande, pointez-la vers le capteur infrarouge.

**Remarque :** L'appareil ou la télécommande risque de fonctionner incorrectement si le capteur de la télécommande est exposé à la lumière directe du soleil, à une lumière artificielle puissante émise par une lampe fluorescente de type inverseur ou à une lumière infrarouge.

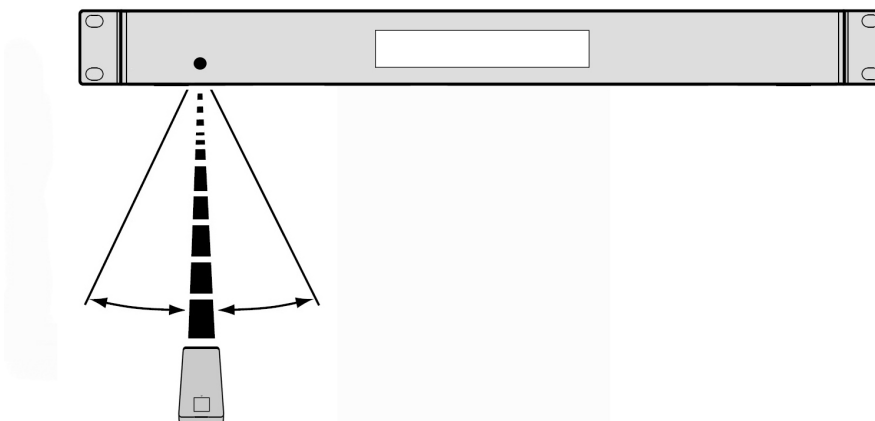

## Fonctionnement

### Sélection du type de média

**Pour sélectionner le type de média que vous souhaitez lire :**

Pour faire défiler les options disponibles, appuyez sur la touche **CD/AUX/USB/BT**.

- **CD** : CD audio, CD-DA, CD-ROM, WAV, MP3, ou CD avec les dossiers audio (**CDR**) (voir *Lecture de CD audio*)
- **Aux** : Périphérique branché à l'entrée auxiliaire (voir *Lecture audio à partir d'un périphérique externe*)
- **USB** : Périphérique USB (stockage de masse) (voir *Lecture de fichiers audio sur une clé USB*)
- **Bluetooth** : Périphérique Bluetooth (voir *Lecture audio à partir d'un périphérique Bluetooth*)

### Lecture de CD audio

**Pour faire la lecture de CD audio :**

1. Si l'appareil est hors tension, appuyez sur l'interrupteur d'alimentation (**Power**) afin de le mettre sous tension.  
**Importante:** N'insérez pas un CD lorsque l'appareil est hors tension. Cela pourrait endommager l'appareil.
2. Insérez un CD dans la **fente pour disque**. (Tenez les rebords du CD sans toucher à la surface enregistrée. Veillez à ne pas vous coincer les doigts lorsque le disque est entraîné dans l'appareil.)
3. Sélectionnez **CD** comme type de média (comme indiqué dans la section **Sélection du type de média**). Le disque commencera à jouer automatiquement. Le CD commence à jouer automatiquement lorsque le mode Power-On Play est activé.

En mode CD, vous pouvez effectuer les opérations suivantes :

- **Pour lancer, interrompre ou arrêter la lecture**, appuyez sur la **touche de lecture**.
- **Pour arrêter la lecture**, appuyez sur la **touche d'arrêt de lecture**.
- **Pour reculer ou avancer rapidement dans la piste**, maintenez l'une des touches de recherche. La piste recule/avance à **5** fois la vitesse de lecture normale. Pour reprendre la lecture, relâchez la touche.
- **Pour passer directement à une piste :**
  1. Lorsque la lecture est encours, interrompue ou arrêtée, vous pouvez appuyer sur une des **touches numériques [0-9]** pour entrer le numéro d'une autre piste. Si le numéro de piste contient deux chiffres, appuyez sur les touches successivement (p. ex., **1** suivi de **2** pour la piste numéro 12). Vous pouvez également tourner la **molette** afin de sélectionner la piste, puis appuyer sur la **molette** pour la charger.
  2. Lorsque la lecture est interrompue, appuyez sur la touche **lancer/interrompre la lecture** après le chargement de la piste pour lancer la lecture. Lorsqu'une piste est sélectionnée durant la lecture d'une autre piste, la lecture de la nouvelle piste débute immédiatement.
- **Pour sélectionner un mode de lecture répétée**, appuyez sur la touche **Repeat**. Les options suivantes défileront **Repeat One** (la même piste se répète indéfiniment), **Repeat All** (la liste de toutes les pistes se répète indéfiniment, et **Repeat Off** (lecture répétée désactivée).
- **Pour sélectionner un mode de lecture**, appuyez sur la touche **Random**. Il parcourra le mode **Random** (la lecture se fait de façon aléatoire [pour jusqu'à **256** pistes]) et **Single Lecture** (la piste en cours joue jusqu'au bout, puis la lecture s'arrête).
- **Pour changer le mode d'affichage de la durée**, appuyez sur la **touche Time**. Les options suivantes défileront **écoulé** (affiche le temps écoulé de la piste en cours), **restant** (affiche le temps restant de la piste en cours) **total écoulé time** (affiche le temps écoulé de toutes les pistes restantes à lire) et **total restant** (affiche le temps restant de toutes les pistes restantes à lire). Ceci applique seulement aux CD.
- **Pour éjecter un CD**, appuyez sur la **touche Eject** lorsque la lecture est arrêtée ou interrompue. **Ejecting** s'affiche lors de l'éjection du CD. **No Disc** s'affiche lorsqu'il n'y a pas de disque dans la **fente pour disque**.

**Important :** Lors de la mise sous tension, maintenez la touche Eject enfoncée pour forcer le lecteur à éjecter le CD (mode Force Eject).

## Lecture de fichiers audio sur un CD

**Pour faire la lecture de fichiers audio sur un CD :**

1. Si l'appareil est hors tension, appuyez sur l'**interrupteur d'alimentation** afin de le mettre sous tension.
 

**Importante:** N'insérez pas un CD lorsque l'appareil est hors tension. Cela pourrait endommager l'appareil. Lors de la mise sous tension, maintenez la touche Eject enfoncée pour forcer le lecteur à éjecter le CD (mode Force Eject).
2. Insérez un CD dans la **fente pour disque**. (Tenez les rebords du CD sans toucher à la surface enregistrée. Veillez à ne pas vous coincer les doigts lorsque le disque est entraîné dans l'appareil.)
3. Sélectionnez **CD** comme type de média : (comme indiqué dans la section **Sélection du type de média**).
4. Sélectionnez un fichier audio :
  - **Pour parcourir les fichiers audio**, tournez la **molette**.
  - Appuyez sur une des **touches numériques [0-9]** pour entrer le numéro d'une autre piste. Si le numéro de piste contient deux chiffres, appuyez sur les touches successivement [p. ex., **1** suivi de **2** pour la piste numéro 12].

En mode CD vous pouvez effectuer les opérations suivantes :

- **Pour lancer, interrompre ou arrêter la lecture**, appuyez sur la **touche de lecture**.
- **Pour arrêter la lecture**, appuyez sur la **touche d'arrêt de lecture**.
- **Pour reculer ou avancer rapidement dans la piste**, maintenez l'une des **touches de recherche (Search)**. La piste recule/avance à **5** fois la vitesse de lecture normale. Pour reprendre la lecture, relâchez la touche.

- **Pour sélectionner un mode de lecture répétée**, appuyez sur la **touche Repeat**. Les options suivantes défileront **Repeat One** (la même piste se répète indéfiniment), **Repeat All** (la liste de toutes les pistes se répète indéfiniment), et **Repeat Off** (lecture répétée désactivée).
- **Pour sélectionner un mode de lecture**, appuyez sur la touche **Random**. Il parcourra le mode **Single Lecture** (la piste en cours joue jusqu'au bout, puis la lecture s'arrête) et **Random** (la lecture se fait de façon aléatoire [pour jusqu'à 256 pistes]).
- **Pour changer le mode d'affichage de la durée**, appuyez sur la touche **Time**. Les options suivantes défileront : **Temps écoulé (E)**, affiche le temps écoulé de la piste en cours), **Temps restant (R)**, affiche le temps restant de la piste en cours) et **Temps restant sur le disque (T)**, affiche le temps restant de toutes les pistes restantes à lire sur le CD).
- **Pour éjecter un CD**, appuyez sur la **touche Eject**. **Ejecting** s'affiche lors de l'éjection du CD. **No Disc** s'affiche lorsqu'il n'y a pas de disque dans la **fente pour disque**.

## Lecture de fichiers audio sur une clé USB

### Pour faire la lecture de fichiers audio sur une clé USB :

1. Si l'appareil est hors tension, appuyez sur la touche d'**alimentation** afin de le mettre sous tension.
2. Insérez le périphérique USB (stockage de masse) dans le **port USB**.
3. Sélectionnez USB comme type de média (comme indiqué dans la section **Sélection du type de média**).
4. Sélectionnez un fichier audio :
  - Lorsqu'une clé USB est branchée, les fichiers sur le répertoire racine s'afficheront. Maintenir la touche Folder enfoncée permet d'ouvrir le premier dossier. Tous les fichiers dans ce dossier seront affichés en premier. Tout autre contenu lisible par l'appareil sur la clé USB apparaîtra ensuite. Pour accéder à un autre dossier, maintenez la touche Folder enfoncée de nouveau.
  - **Pour parcourir les fichiers audio**, tournez la **molette**.
  - Appuyez sur une des **touches numériques [0-9]** pour entrer le numéro d'une autre piste. Si le numéro de piste contient deux chiffres, appuyez sur les touches successivement [p. ex., **1** suivi de **2** pour la piste numéro 12].

En mode USB, vous pouvez effectuer les opérations suivantes :

- **Pour lancer la lecture ou faire un arrêt de lecture momentané**, appuyez sur la touche **lancer/interrompre la lecture**.
- **Pour faire un arrêt de lecture**, appuyez sur la touche d'**arrêt de lecture**.
- **Pour reculer ou avancer rapidement dans la piste**, maintenez l'une des touches de **recherche**. La piste recule/avance à **5** fois la vitesse de lecture normale. Pour reprendre la lecture, relâchez la touche.
- **Pour changer le mode d'affichage**, appuyez sur la touche **Folder/Time**.
- **Pour sélectionner un autre dossier ou fichier audio**, suivez les étapes décrites dans l'**étape 4** ci-dessus.
- **Pour afficher différentes informations de piste**, appuyez sur la touche **Text**. Elle permet de faire défiler le nom de fichier et les autres informations textuelles.
- **Pour sélectionner un mode de lecture répétée**, appuyez sur la touche **Repeat**. Les options suivantes défileront **Repeat One** (la même piste se répète indéfiniment), **Repeat All** (la liste de toutes les pistes se répète indéfiniment), et **Repeat Off** (lecture répétée désactivée).
- **Pour changer le mode d'affichage de la durée**, appuyez sur la touche **Time**. Les options suivantes défileront : **Temps écoulé (E)**, affiche le temps écoulé de la piste en cours) et **Temps restant (R)**, affiche le temps restant de la piste en cours).
- **Pour retirer un périphérique USB**, retirez-le doucement du **port USB** alors qu'il **n'est pas** en cours de lecture. (Le retrait d'un périphérique USB en cours de lecture peut l'endommager.)

**Important :** Toutes les touches autres que la touche **d'alimentation**, **CD/AUX/USB** et **Eject** seront verrouillées/désactivées en mode **auxiliaire**.

## Lecture audio à partir d'un appareil Bluetooth

### Pour faire la lecture de pistes Bluetooth :

1. Si l'appareil est hors tension, appuyez sur la **touche d'alimentation** afin de le mettre sous tension.
2. Sélectionnez **Bluetooth [BT]** comme type de média [comme indiqué dans la section **Sélection du type de média**].
3. Accédez à l'écran de configuration de votre appareil Bluetooth, recherchez « DN-500CB » et lancez le jumelage.

**Remarque :** Si votre appareil Bluetooth vous demande d'entrer un code de jumelage, entrez « 0000 ».

En mode Bluetooth, vous pouvez effectuer les opérations suivantes :

- **Pour lancer la lecture ou interrompre la lecture**, appuyez sur la **touche lancer/interrompre la lecture**.
- **Pour interrompre la lecture**, appuyez sur la **touche d'arrêt de lecture**.
- **Pour supprimer tous les appareils jumelés mémorisés et déjumeler l'appareil connecté**, maintenir la touche Clear enfoncée. Après que les appareils soient supprimés de la mémoire de l'appareil, vous pouvez reconnecter un des appareils en allant dans les réglages de votre appareil Bluetooth et en sélectionnant « Déconnecter » ou « Oublier cet appareil », selon le type d'appareil que vous avez. Vous pouvez ensuite sélectionner le DN-500CB dans votre liste des appareils Bluetooth et vous connecter.

## Fonctions supplémentaires

### Verrouillage du panneau

Utiliser la fonction de verrouillage du panneau pour empêcher la modification accidentelle des réglages de l'appareil. Lorsque la fonction de verrouillage du panneau est activée, toutes les touches sauf l'**interrupteur d'alimentation** et la touche **Text/Lock** sont verrouillées sur l'appareil. (La télécommande fonctionne normalement.)

**Pour activer ou désactiver le verrouillage du panneau**, maintenez la touche **Text/Lock** enfoncée.

- Lorsqu'activée, **P-Lock ON** et  s'affiche.
- Lorsque désactivée, **P-Lock OFF** s'affiche et  disparaît.

### Activation automatique de la lecture lors de la mise sous tension

Utilisez la fonction d'activation automatique de la lecture (Power-On Play) afin que l'appareil lance automatiquement la lecture du CD lors de la mise sous tension.

**Pour activer ou désactiver l'activation automatique de la lecture lors de la mise sous tension**, maintenez la touche **Pwr On Play** enfoncée.

- Lorsqu'activée, **P-OnPlay On** s'affiche.
- Lorsque désactivée, **P-OnPlay Off** s'affiche.

### Lecture audio à partir d'un périphérique externe :

**Pour lire des fichiers audio sur un périphérique externe (p. ex., smartphone, ordinateur, lecteur de musique portable, etc.) branché à l'entrée auxiliaire :**

1. Si l'appareil est hors tension, appuyez sur l'**interrupteur d'alimentation** afin de le mettre sous tension.
2. Branchez la sortie stéréo/casque 3,5 mm (1/8 po) d'un périphérique externe à l'**entrée auxiliaire**.
3. Sélectionnez **Aux** comme type de média (comme indiqué dans la section **Sélection du type de média**). Lorsque le périphérique externe est branché, **AUX Connected** s'affiche. Lorsque le périphérique externe n'est pas branché, **AUX Disconnect** s'affiche.
4. Pour lancer la lecture, appuyez sur la **touche de lecture** du périphérique externe.

**Important :** Toutes les touches autres que l'**interrupteur d'alimentation**, **CD/AUX/USB/BT** et la **touche d'éjection** seront verrouillées/désactivées.

## Menu des paramètres

Pour accéder au menu des paramètres, maintenez la **molette** enfoncée [ou maintenez la touche **Display** enfoncée sur la télécommande]. Tournez la **molette** ou utilisez les < et > sur la télécommande pour parcourir à travers le menu. Pour sélectionner une option, appuyez sur la **molette** ou sur la **touche de lecture** de la télécommande. Appuyez sur la **touche pour interrompre la lecture** de la télécommande pour revenir à l'option du menu précédente, quitter le menu, ou attendez quelques secondes et l'appareil quitte automatiquement le menu. Les paramètres du menu sont :

- **Baud Rate** [les options du débit en bauds sont 9 600, 38 400 et 115 200 b/s]
- **Flash Update** [lance le processus de mise à jour de l'appareil. Veuillez visiter [denonpro.com](http://denonpro.com) pour vérifier s'il y a des mises à jour disponibles]
- **System Version** [affiche la version actuelle du progiciel]
- **System Reset** [réinitialisation des paramètres d'usine]

## Informations supplémentaires

### Périphériques USB

Lors de la lecture de fichiers audio sur périphérique USB, veuillez prendre note des points suivants :

- Le DN-500CB ne recharge pas les périphériques USB branchés, ne prend pas en charge les concentrateurs USB ou les câbles d'extension USB.
- Le DN-500CB prend en charge les périphériques USB de stockage de masse ou compatibles avec MTP.
- Le DN-500CB soutient les systèmes de fichiers **FAT16** ou **FAT32** seulement.
- Vous pouvez avoir jusqu'à **999** dossiers et jusqu'à **8** niveaux de dossiers, y compris le répertoire racine.
- Vous pouvez avoir jusqu'à **999** fichiers audio. Si le périphérique USB contient plus de **1000** fichiers, certains fichiers audio peuvent ne pas être lus ou s'afficher correctement.
- Les noms de fichier, les noms de dossier et les informations textuelles peuvent contenir jusqu'à **255** caractères. Uniquement les lettres majuscules, les lettres minuscules, les chiffres et les symboles peuvent s'afficher. Les noms de fichier en japonais ne peuvent s'afficher. Les noms de fichier qui commencent par « . » ne s'afficheront pas.
- Les fichiers protégés par droit d'auteur peuvent ne pas être lus correctement et/ou peuvent apparaître sous forme de fichier inconnu (**Unknown File**).

Lors de la lecture de fichiers audio sur périphérique USB, le DN-500CB prend en charge les données de balise suivantes :

- **Balises ID3** : Version 1.x et 2.x
- **Fichiers WAV** :
  - **Fréquence d'échantillonnage** : 44,1/48 kHz
  - **Débit binaire** : 16/24 bit
  - **Extension de fichier** : .wav
- **Fichiers MP3** :
  - **Fréquence d'échantillonnage** : 44,1 kHz
  - **Débit binaire** : 32 kb/s à 320 kb/s
  - **Formatage** : MPEG1 Audio Layer 3
  - **Extension de fichier** : .mp3

### Ordre de lecture des fichiers audio

Lors de la lecture des fichiers audio stockés dans des dossiers multiples, l'ordre de lecture de chaque dossier est définie automatiquement lorsque l'appareil lit le média. Les fichiers de chaque dossier sont lus dans le même ordre dans lequel ils ont été ajoutés aux médias. (Il se peut que l'ordre des fichiers sur l'appareil diffère de celle sur votre ordinateur ou dans votre logiciel.)



## Guide de dépannage

En cas de problème, procédez comme suit :

- Assurez-vous que tous les câbles, périphériques, antennes et/ou médias sont correctement raccordés.
- Assurez-vous que vous utilisez l'appareil comme indiqué dans ce *guide d'utilisation*.
- Assurez-vous que vos autres appareils ou médias fonctionnent correctement.
- Si vous croyez que l'appareil ne fonctionne pas correctement, vérifiez le tableau suivant afin de trouver le problème et la solution.

Problème	Solution	Veillez consulter :
L'appareil ne s'allume pas.	Assurez-vous que le câble d'alimentation est branché correctement à la prise secteur.	<b>Installation</b>
Le CD ne peut pas être inséré dans la <b>fente pour disque</b> .	Assurez-vous que le câble d'alimentation est branché correctement à la prise secteur et que l'appareil est sous tension. Appuyez sur la <b>touche Eject</b> pour s'assurer qu'un CD n'est pas déjà dans la <b>fente pour disque</b> .	<b>Installation</b>
<b>No Disc</b> s'affiche même lorsqu'un CD est inséré.	Appuyez sur la <b>touche Eject</b> afin d'éjecter le CD, puis réinsérez-le.	<b>Opération &gt; Lecture de CD audio</b>
Une section spécifique du CD n'est pas lue correctement.		
La lecture ne démarre pas même après avoir appuyé sur la <b>touche de lecture</b> .	Nettoyez le CD avec un chiffon doux ou un produit de nettoyage spécialisé disponible dans le commerce. Insérez un CD différent.	<b>Informations supplémentaires &gt; CD</b>
L'appareil ne produit aucun son, ou le son est déformé.	Assurez-vous que tous les câbles, périphériques, ou médias sont correctement raccordés. Assurez-vous que les câbles ne soient endommagés. Assurez-vous que les paramètres sur votre amplificateur, console de mixage, etc. sont corrects.	<b>Installation</b>
L'appareil ne peut pas lire un CD-R.	Assurez-vous que le CD-R a été finalisé correctement. Assurez-vous que le CD-R est de bonne qualité. Nettoyez le CD avec un chiffon doux ou un produit de nettoyage spécialisé disponible dans le commerce. Assurez-vous que le CD-R contient des fichiers MP3. L'appareil ne peut pas lire d'autres types de fichiers sur les CD-R.	<b>Informations supplémentaires &gt; CD</b>



Problème	Solution	Veuillez consulter :
Le CD ne s'éjecte pas.	Maintenez la touche <b>Eject</b> enfoncée tout en mettant l'appareil sous tension.	<b>Opération &gt; Lecture de CD audio</b>
<b>No Device</b> s'affiche même lorsqu'un périphérique USB est insérée.	<p>Retirez, puis réinsérez le périphérique USB afin de vérifier qu'il ou elle est bien inséré.</p> <p>Assurez-vous que le périphérique USB est bien de classe de stockage de masse ou compatibles avec MTP.</p> <p>Assurez-vous que le périphérique USB est formatée à l'aide d'un système de fichiers <b>FAT16</b> ou <b>FAT32</b>.</p> <p>N'utilisez pas de concentrateur USB ou de câble d'extension USB.</p> <p>L'appareil ne peut fournir d'alimentation aux périphériques USB. Si votre périphérique USB nécessite une source d'alimentation, branchez-le à une prise secteur.</p> <p>Certains périphériques USB peuvent ne pas fonctionner ; certains peuvent ne pas être reconnus.</p>	<b>Informations supplémentaires &gt; Périphériques USB</b>
Les fichiers sur un périphérique USB n'apparaissent pas.	<p>Assurez-vous que les fichiers sont d'un format de fichier pris en charge. Les fichiers qui ne sont pas pris en charge par cet appareil ne seront pas affichés.</p> <p>Assurez-vous que le périphérique utilise une structure de dossiers qui prend en charge : jusqu'à <b>999</b> dossiers et jusqu'à <b>8</b> niveaux de dossiers, y compris le répertoire racine et jusqu'à <b>999</b> fichiers.</p> <p>Si votre périphérique USB est partitionnée, assurez-vous que les fichiers se trouvent sur la première partition. L'appareil n'affiche pas les autres partitions.</p>	<b>Opération &gt; Lecture de fichiers audio sur une clé USB</b>
Les fichiers sur un périphérique USB ne sont pas lus.	<p>Assurez-vous que les fichiers sont d'un format de fichier pris en charge. Les fichiers qui ne sont pas pris en charge par cet appareil ne seront pas affichés.</p> <p>Assurez-vous que les fichiers ne sont pas protégés par droit d'auteur. L'appareil ne peut pas lire les fichiers protégés par droit d'auteur.</p>	<b>Opération &gt; Lecture de fichiers audio sur une clé USB</b>
Les noms de fichiers n'affichent pas correctement.	Vérifiez que les fichiers utilisent seulement les caractères pris en charge. Les caractères qui ne sont pas pris en charge seront remplacés par un « . »	<b>Autres informations &gt; Périphériques USB</b>

## Guida per l'uso (Italiano)

### Introduzione

#### Contenuti della confezione

DN-500CB	Guida per l'uso
Cavo di alimentazione	Manuale di sicurezza e garanzia
Telecomando	
Cavo RCA	

#### Assistenza

Per le ultime informazioni in merito a questo prodotto (requisiti di sistema, informazioni sulla compatibilità, ecc.) e per effettuarne la registrazione, recarsi alla pagina [denonpro.com](http://denonpro.com).

### Istruzioni di sicurezza

Per maggiori informazioni, si veda anche il *Manuale di sicurezza e garanzia* in dotazione.

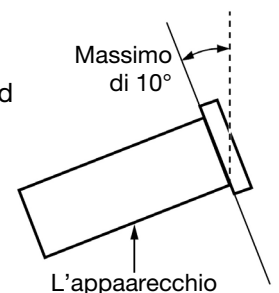

<b>Prima di accendere l'alimentazione:</b>	Assicurarsi che tutti i collegamenti siano sicuri e corretti e che non vi siano problemi a livello dei cavi di alimentazione.  Ad alcuni elementi della circuiteria viene fornita alimentazione anche quando l'apparecchio è spento. In caso di mancato utilizzo dell'apparecchio per lunghi periodi di tempo, scollegare il cavo di alimentazione dalla presa elettrica.
<b>Adeguate ventilazione:</b>	Se l'apparecchio viene lasciato in una stanza non adeguatamente ventilata o piena di fumo di sigaretta, polvere, ecc. per lunghi periodi di tempo, la superficie del pickup ottico si può sporcare, causando un malfunzionamento.
<b>Informazioni sulla condensa:</b>	Se vi è una notevole differenza di temperatura tra l'interno dell'apparecchio e la zona circostante, all'interno dell'apparecchio si può formare condensa, che può causare un malfunzionamento dell'apparecchio. Se ciò accade, lasciare che l'apparecchio rimanga spento per un'ora o due e attendere fino a quando la differenza di temperatura non sarà minima, prima di utilizzare l'apparecchio.
<b>Precauzioni circa l'uso di telefoni cellulari:</b>	L'utilizzo di un telefono cellulare vicino all'apparecchio, può causare rumore. Se ciò accade, allontanare il telefono cellulare dall'apparecchio quando è in uso.
<b>Spostare l'apparecchio:</b>	Prima di spostare l'apparecchio, spegnere l'alimentazione e scollegare il cavo di alimentazione dalla presa elettrica. Quindi, scollegare i cavi di alimentazione dagli altri dispositivi prima di spostarlo.
<b>Informazioni sulla manutenzione:</b>	Pulire l'alloggiamento e il pannello di controllo con un panno morbido.  Quando si utilizza un detergente chimico, seguire le istruzioni.  Non utilizzare benzene, diluente, insetticida o altri solventi organici per pulire l'unità. Tali materiali possono causare modifiche ai materiali e decolorazione.
<b>Avvertenze relative all'installazione su rack:</b> (specifiche del rack richieste per il montaggio dell'unità su rack)	Rack EIA standard da 19" (48,3 cm)  Rack da 1U compatibile all'installazione.  Rack dotato di una guida o scaffale in grado di supportare il d
<b>Installazione su rack:</b>	Questo prodotto funzionerà normalmente quando il lettore è montato entro 10° dal piano verticale sul pannello anteriore. Se l'apparecchio è inclinato eccessivamente, il disco potrebbe non caricarsi o caricarsi in maniera errata. (Si veda immagine.)

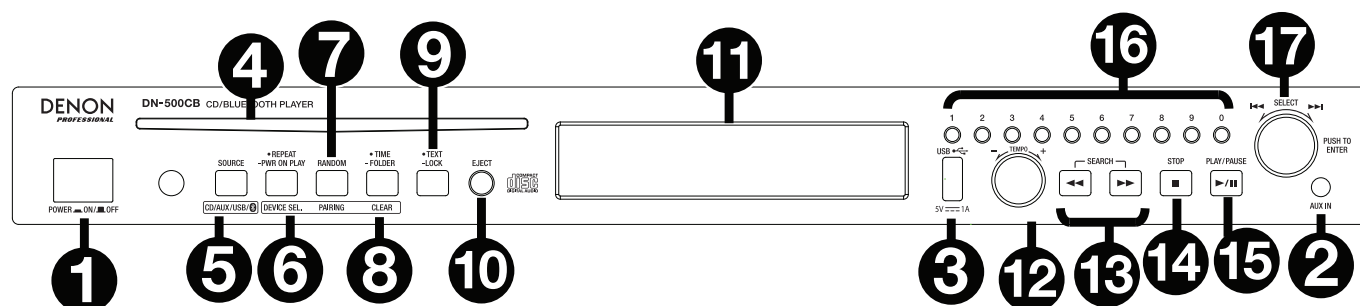

## Caratteristiche

### Pannello anteriore



- Tasto di alimentazione:** premere questo tasto per accendere o spegnere l'apparecchio. Assicurarsi che l'ingresso **AC In** sia adeguatamente collegato a una presa elettrica. Non spegnere l'apparecchio durante la riproduzione dei media: questo potrebbe danneggiare i media.
- Ingresso Aux:** collegare un dispositivo opzionale a questo ingresso servendosi di un cavo TRS da 1/8" (3,5mm). Si veda **Operazione > Riproduzione di audio da un dispositivo esterno** per maggiori informazioni.
- Porta USB:** collegare un dispositivo di memoria di massa USB a questa porta.
- Slot CD:** inserire un CD in questo slot. Si veda **Operazione > Riproduzione di CD audio** per maggiori informazioni.
- Tasto CD/AUX/USB/BT:** premere questo tasto per entrare nella schermata Media Selection (scelta media). Si veda **Operazione > Scelta della modalità di riproduzione dei media** per maggiori informazioni.
- Tasto Repeat (ripeti):** in modalità CD o USB, premere questo tasto per passare tra le modalità di ripetizione riproduzione: **Repeat One** , **Repeat All** , e **Repeat Off (ripeti uno, ripeti tutti, ripeti spento)**. Si veda **Operazione > Riproduzione di CD audio** per maggiori informazioni.

**Tasto Power-On Play:** Tenere premuto questo tasto per accendere o spegnere Power-On Play. Si veda **Operazione > Funzioni aggiuntive > Power-On Play (riproduzione all'accensione)** per maggiori informazioni.

**Device Select (scelta dispositivo):** quando ci si trova in modalità Bluetooth, premere il tasto Device Sel. A display comparirà la scritta "BT Device List". Servirsi della **rotella jog** per navigare lungo l'elenco dei dispositivi Bluetooth. Una volta trovato quello che si desidera collegare, selezionarlo premendo la **rotella**.

- Tasto Modalità di riproduzione (Play):** In modalità CD o USB, premere questo tasto per scorrere lungo le modalità Random Play (riproduzione casuale) e Single Play () (riproduzione singola).

**Collegamento:** quando si seleziona la modalità Bluetooth, il dispositivo entra automaticamente in modalità di collegamento. Per interrompere il collegamento da un dispositivo Bluetooth, tenere premuto il tasto Pairing per 1,5 secondi. Se è stata impostata una password per il collegamento Bluetooth, questa va inserita prima del collegamento. Se non è stata impostata una password personalizzata (predefinita di fabbrica: **0000**) non è necessario inserire alcuna password.

- Tasto Time:** in modalità CD o USB, premere questo tasto per passare alla modalità Time a **display**. Si veda **Operazione > Riproduzione di CD audio**.

**Cartella:** quando in modalità USB, tenere premuto questo tasto per passare alla vista Cartella.

**Cancella:** in modalità Bluetooth, tenere premuto il tasto Clear per rimuovere tutti i dispositivi collegati dalla memoria dell'apparecchio (e scollegarli da un dispositivo collegato). Una volta cancellati i dispositivi dalla memoria dell'apparecchio, per collegare nuovamente lo stesso dispositivo, recarsi sul dispositivo Bluetooth e selezionare "Unpair" o "Forget the Device", a seconda del tipo di dispositivo. È quindi possibile selezionare DN-500CB dall'elenco dei dispositivi Bluetooth e collegarlo.

- Tasto text (testo) **: In modalità CD o USB, premere questo tasto per commutare tra le modalità di visualizzazione nome della traccia e nome dell'artista.

**Tasto Lock:** tenere premuto questo tasto per accendere o spegnere Panel Lock. Si veda **Operazione > Funzioni aggiuntive > Blocco pannello** per maggiori informazioni.

- Tasto di espulsione (Eject):** premere questo tasto per espellere il CD presente nella slot CD. Per effettuare l'espulsione forzata di un CD, spegnere l'apparecchio, quindi premere il tasto di espulsione riaccendendo l'apparecchio. Per uscire dalla modalità di espulsione forzata, spegnere l'apparecchio.

11. **Display:** questa schermata indica l'operazione corrente dell'apparecchio. Si veda **Display** per maggiori informazioni.
12. **Tempo Control:** In modalità CD o USB, girare la manopola per regolare il tempo della riproduzione audio in un intervallo da -15% a +15%. Premere la manopola per attivare la funzione Tempo Lock (blocco tempo) e impedire che vengano apportate modifiche all'impostazione del tempo. Premere nuovamente la manopola per disattivare la funzione Tempo Lock.
13. **Tasti di ricerca search:** in modalità CD o USB, tenere premuto uno di questi tasti per il riavvolgimento/avanzamento rapido. La traccia si riavvolgerà/avanzerà veloci a **5** volte la normale velocità di riproduzione.
14. **Tasto Stop:** premere questo tasto per interrompere la riproduzione. Per visualizzare la versione corrente del firmware, tenere premuto il tasto stop mentre si accende l'apparecchio.
15. **Tasto Play/Pause:** premere questo tasto per avviare, riprendere e interrompere la riproduzione.
16. **Tasti numerici (0-9):** in modalità CD, premere uno di questi tasti per selezionare direttamente una traccia da riprodurre. Se il numero di traccia è di due cifre, premere i tasti in successione (ad es., **1** e **2** per la traccia 12).
17. **Manopola Jog:** girare questa manopola per navigare tra le opzioni illustrate a display. Premere questa manopola per confermare una scelta.  
In modalità CD e USB questo viene utilizzato per scorrere lungo le tracce e selezionarle.

## Display

1. **Tipo di media:** questo è il media selezionato attualmente: **CD**, **AUX**, **USB**, o **Bluetooth**. Si veda **Operazione > Scelta della modalità di riproduzione dei media** per maggiori informazioni.

2. **Icona di riproduzione:** mostra vari simboli per indicare lo stato corrente di riproduzione:

	Riavvolgimento		Riproduzione
	Pausa		Avanzamento veloce
	Interruzione		

3. **Informazioni:** mostra informazioni extra sui media riprodotti.

4. **Numero di traccia/file:** indica il numero della traccia o del file.

5. **Icone funzione:** mostra vari simboli per indicare queste funzioni correnti:

-  Riproduzione casuale (si veda **Uso > Riproduzione di CD audio** per maggiori informazioni)
-  Riproduzione singola (si veda **Uso > Riproduzione di CD audio** per maggiori informazioni)
-  Ripeti una (si veda **Uso > Riproduzione di CD audio** per maggiori informazioni)
-  Ripeti tutte (si veda **Uso > Riproduzione di CD audio** per maggiori informazioni)
-  Power-On Play (si veda **Uso > Funzioni aggiuntive > Power-On Play (riproduzione all'accensione)** per maggiori informazioni)
-  Blocco pannello (si veda **Operazione > Funzioni aggiuntive > Blocco pannello** per maggiori informazioni.)
-  (Si veda **Funzioni > Pannello anteriore > Tempo Control** per maggiori informazioni)

6. **Time (tempo):** In modalità CD e USB, mostra a display il tempo trascorso, il tempo rimanente o il tempo totale rimanente (per la sola modalità CD), totale trascorso time, sotto forma di **hh:mm:ss** (ore, minuti e secondi).

Si veda **Operazione > Riproduzione di CD audio** per maggiori informazioni.

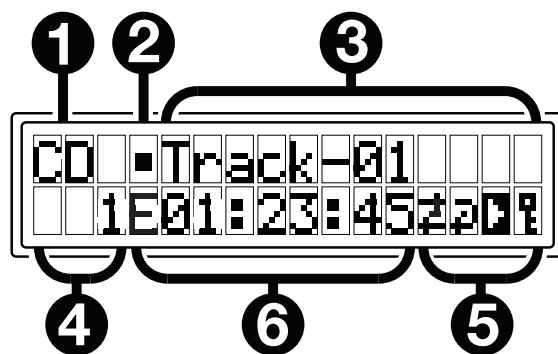

## Pannello posteriore

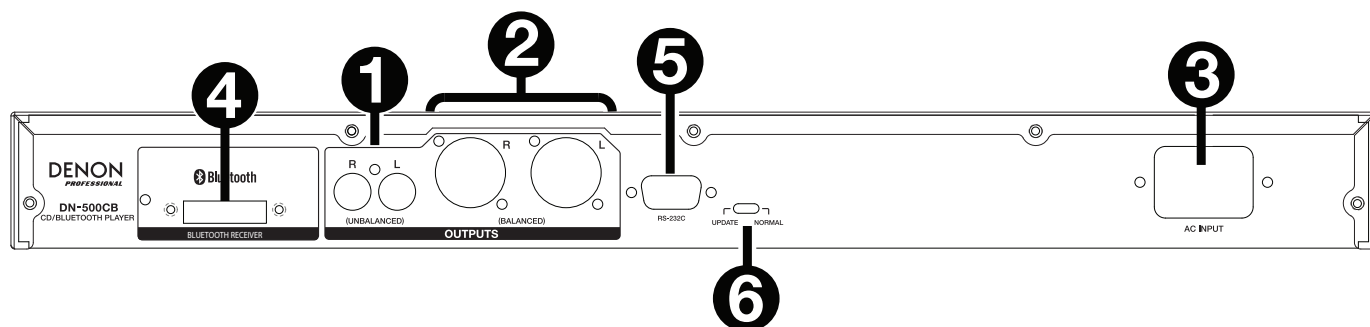

1. **Uscite (RCA non bilanciate):** queste uscite inviano i segnali audio da un dispositivo CD, USB, (memoria di massa) e da un dispositivo collegato all'ingresso Aux. Servirsi di cavi RCA per collegare queste uscite ad altoparlanti esterni, impianto audio, ecc. Si veda **Installazione** per maggiori informazioni.
  2. **Uscite (XLR bilanciate):** queste uscite inviano i segnali audio da un dispositivo CD, USB (memoria di massa) e da un dispositivo collegato all'ingresso Aux. Servirsi di cavi XLR per collegare queste uscite ad altoparlanti esterni, impianto audio, ecc. Si veda **Installazione** per maggiori informazioni.
  3. **Ingresso CA:** servirsi del cavo di alimentazione in dotazione per collegare questo ingresso ad una presa di alimentazione. Si veda **Installazione** per maggiori informazioni.
  4. **Ricevitore Bluetooth:** si tratta dell'antenna incorporata utilizzata per ricevere un segnale da un dispositivo Bluetooth.
  5. **Ingresso remoto:** questo ingresso consente di collegare un dispositivo host (solitamente un computer) al DN-500CB. Si può utilizzare tale dispositivo per controllare il DN-500CB inviandogli comandi (servendosi di una comunicazione seriale RS-232C).
- Nota bene:** recarsi su [denonpro.com](http://denonpro.com) per accedere alla guida del protocollo seriale per maggiori informazioni.
6. **Interruttore Operation:** per una riproduzione standard, lasciare questo interruttore su "Normal". Se si aggiorna l'apparecchio, impostare l'interruttore su "Update".

## Installazione

**Importante:** collegare tutti i cavi in maniera sicura e adeguata (con cavi stereo: sinistro con sinistro, destro con destro) e non unirli in un fascio unico con il cavo di alimentazione.

1. Servirsi di cavi XLR o di un cavo stereo RCA per collegare le **uscite (bilanciate o non bilanciate)** agli ingressi analogici del ricevitore esterno, amp, casse, ecc.
2. Dopo aver effettuato tutti i collegamenti, servirsi del cavo di alimentazione in dotazione per collegare l'**ingresso AC** in una presa di corrente.

### Esempio:

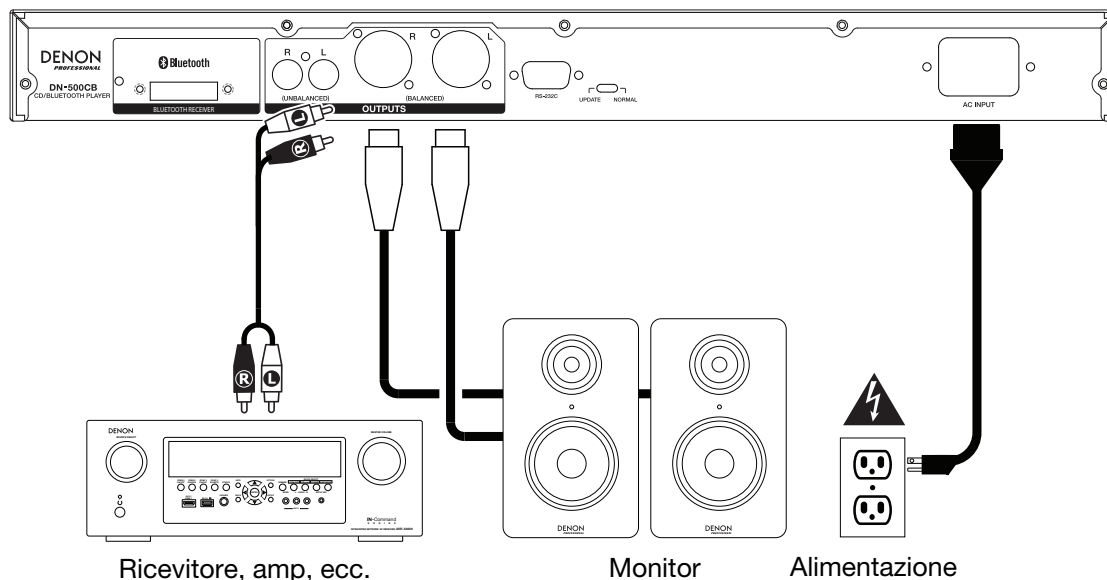

## Telecomando

1. **Muto:** disattiva il suono proveniente dalle uscite audio.
2. **BT:** passare alla modalità Bluetooth.
3. **Menu Tempo:** Premere per selezionare la funzione di tempo per la regolazione.  
**Nota bene:** i comandi Tempo funzionano unicamente in modalità CD e USB.
4. **USB:** fa passare in modalità USB.
5. **AUX:** fa passare in modalità Aux.
6. **CD:** fa passare in modalità CD.
7. **Play (riproduci):** riproduce l'audio da un CD, una chiavetta USB flash o da un dispositivo Bluetooth.
8. **Pause (pausa):** interrompe momentaneamente l'audio proveniente da un CD, una chiavetta USB flash o un dispositivo Bluetooth.
9. **Stop:** arresta l'audio proveniente da un CD o da una chiavetta USB flash. In modalità Bluetooth, questo pulsante interrompe momentaneamente l'audio.
10. **Eject (espelli):** espelle o inserisce un CD.
11. **Search Backward (cerca indietro):** tenere premuto per riavvolgere lungo una traccia CD o USB.
12. **Search Forward (cerca avanti):** tenere premuto per avanzare rapidamente lungo una traccia CD o USB.
13. **Random (Riproduzione casuale):** premere questo comando per commutare tra le modalità di riproduzione casuale o di riproduzione singola (⏮) in modalità CD o USB.
14. **Display:** premere e rilasciare il tasto per regolare la luminosità del display. Tenere premuto questo tasto per aprire il menu opzioni. Tenere nuovamente premuto il tasto per chiudere il menu opzioni.
15. **Tempo up:** regola il tempo.
16. **Tempo down:** regola il tempo.
17. **Repeat (Ripeti):** in modalità CD o USB, fa passare tra le modalità di ripetizione riproduzione: Repeat One, Repeat All, e Repeat Off (ripeti uno, ripeti tutti, ripeti spento).
18. **Time (tempo):** in modalità CD o USB, premere questo tasto per far commutare il tempo a display tra tempo trascorso, tempo rimanente, totale trascorso time, o tempo totale rimanente (per la sola modalità CD).
19. **Text/Lock:** in modalità CD o USB, premere questo tasto per commutare tra le modalità di visualizzazione nome della traccia e nome dell'artista. Tenerlo premuto per accendere o spegnere Panel Lock.

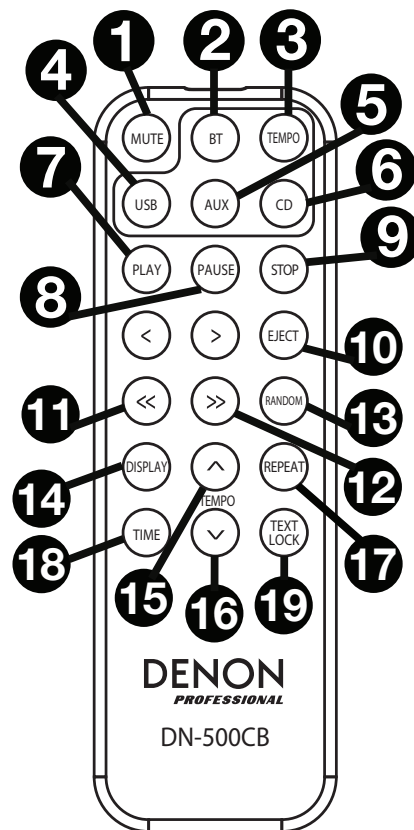

## Utilizzo della batteria

**Importante:** prima di utilizzare il telecomando per la prima volta, estrarre la linguetta isolante dallo scomparto batterie.

### Per sostituire la batteria

1. Inserire un ago a livello della parte posteriore del telecomando nel foro di sbloccaggio dello sportello e aprire quest'ultimo.
2. Estrarre la vecchia batteria al litio dallo scomparto batterie e inserirne una nuova. Collocare la batteria in modo tale che il polo positivo (+) sia rivolto verso l'alto.
3. Collocare con cura il porta-batterie nello scomparto in modo tale che i bordi siano nelle scanalature e farlo scorrere nella sua posizione originale.

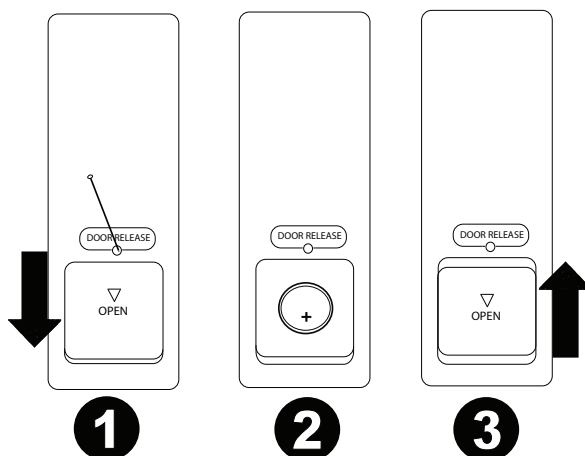

**Importante:** un utilizzo improprio della batteria al litio può causare un accumulo di calore, combustione o rottura. Al momento di utilizzare o di sostituire le batterie non va dimenticato quanto segue:

- La batteria fornita serve a testare il funzionamento del telecomando.
- Utilizzare una batteria al litio **CR2032** da 3V.
- Mai ricaricare la batteria. Non maneggiare la batteria in maniera brusca né smontarla.
- Al momento di sostituire la batteria, collocarla con le polarità (+ e -) rivolte nella direzione giusta.
- Non lasciare la batteria in un luogo soggetto ad elevate temperature o alla luce diretta del sole.
- Conservare la batteria lontana dalla portata di neonati o bambini. In caso di ingestione di una batteria, rivolgersi **immediatamente** a un medico.
- In caso di perdita di elettrolito, eliminare immediatamente la batteria. Prestare attenzione al momento di maneggiarle in quanto l'elettrolito può bruciare la pelle o gli abiti. In caso di contatto dell'elettrolito con la cute o con gli abiti, risciacquare immediatamente con acqua di rubinetto e consultare un medico.
- Prima di eliminare una batteria, isolarla con del nastro adesivo, ecc. e smaltirla in un luogo lontano dal fuoco seguendo le indicazioni o le norme disposte dalle autorità locali nell'apposita area di smaltimento.

## Portata operativa

Puntare il telecomando verso il sensore a infrarossi al momento di utilizzarlo.

**Nota bene:** se il sensore del telecomando viene esposto alla luce diretta del sole, a forti luci artificiali (ad esempio lampade fluorescenti tipo invertitore) o a luci a infrarossi, l'apparecchio o il telecomando potrebbero non funzionare correttamente.

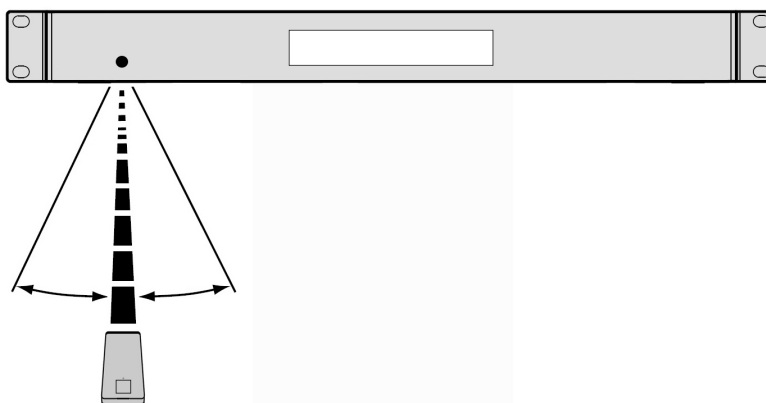



## Operazione

### Scelta della modalità di riproduzione dei media

Per selezionare il tipo di media che si desidera riprodurre:

Per commutare tra le opzioni disponibili, premere il **tasto CD/AUX/USB/BT**.

- **CD:** audio CD, CD-DA, CD-ROM, WAV, MP3, o CD con file audio (**CDR**) (si veda *Riproduzione di CD audio*)
- **Aux:** dispositivo collegato all'**ingresso Aux** (si veda *Riproduzione di audio da un dispositivo esterno*)
- **USB:** dispositivo USB (memoria di massa) (si veda *Riproduzione di file audio su un drive USB*)
- **Bluetooth:** dispositivo Bluetooth (si veda *Riproduzione audio da un dispositivo Bluetooth*)

### Riproduzione di CD audio

Per riprodurre **CD audio**:





1. Se l'apparecchio è spento, premere il **tasto Power** per accenderlo.

**Importante:** non inserire CD quando l'alimentazione è spenta. Così facendo è possibile danneggiare il dispositivo.

2. Inserire un CD nell'apposito **slot CD**. (Reggere i bordi del CD senza toccare la superficie registrata. Prestare attenzione a non pinzarsi le dita quando il disco viene trascinato all'interno dell'apparecchio.)
3. Selezionare **CD** come tipo di media (descritto in *Scelta della modalità di riproduzione dei media*).

Il CD inizierà a essere riprodotto automaticamente. Quando la modalità di riproduzione Power-On Play è attiva inizierà la riproduzione automatica del CD.

In modalità CD, è possibile eseguire una delle seguenti operazioni:

- **Per avviare, riprendere o interrompere la riproduzione**, premere il **tasto Play/Pause**.
- **Per interrompere la riproduzione**, premere il **tasto Stop**.
- **Per riavvolgere o avanzare rapidamente lungo la traccia**, tenere premuto uno dei **tasti di ricerca Search**. La traccia si riavvolgerà/avvanzerà veloci a **5** volte la normale velocità di riproduzione. Per riprendere la riproduzione, lasciare la pressione del tasto.
- **Per saltare direttamente a una traccia:**
  1. Se ci si trova in modalità di pausa (Pause), di arresto (Stop) o di riproduzione (Play), premere uno dei **tasti numerici (0-9)** per inserire il numero di traccia desiderato. Se il numero di traccia è di due cifre, premere i tasti in successione (ad es., **1** e **2** per la traccia 12). Alternativamente, girare la **manopola** per selezionare una traccia e **premerla** per caricarla.
  2. Se una traccia era in pausa, premere il tasto **Play/Pause** dopo aver caricato la traccia stessa per avviarne la riproduzione. Se si stava riproducendo una traccia prima di selezionarne un'altra, la nuova traccia verrà riprodotta non appena selezionata.
- **Per selezionare una modalità di riproduzione ripetuta**, premere il **tasto Repeat**. Commuterà tra **Repeat One**  (la stessa traccia verrà ripetuta in maniera indefinita), **Repeat All**  (l'elenco di tutte le tracce verrà ripetuto in maniera indefinita), e **Repeat Off** (nessuna traccia verrà ripetuta).
- **Per selezionare la modalità di riproduzione**, premere il **tasto Random**. Si passa da **Random**  (le tracce verranno riprodotte in un ordine casuale [fino a un massimo di **256** tracce]) a **Single Riproduzione**  (la traccia corrente verrà riprodotta fino alla fine e poi la riproduzione verrà interrotta).
- **Per modificare la modalità Time visualizzata a display**, premere il **tasto Time**. Commuterà tra **trascorso** (quantità di tempo trascorso della traccia corrente), **rimanente** (quantità di tempo rimanente sulla traccia corrente), **totale trascorso time** (affiche le temps écoulé su tutte le tracce rimanenti) e **totale rimanente** (quantità di tempo rimanente su tutte le tracce rimanenti). Questo vale solo per i CD.
- **Per espellere un CD**, premere il **tasto Eject** con l'unità spenta o in pausa. Durante l'espulsione di un CD, a **display** comparirà la scritta **Ejecting**. Quando nello **slot CD** non è presente alcun disco, comparirà la scritta **No Disc**.

**Importante:** Al momento di accendere l'apparecchio, tenere premuto il tasto Eject per attivare la modalità di espulsione forzata.



## Riproduzione di file audio presenti su un CD

### Per riprodurre i file audio presenti su un CD:

1. Se l'apparecchio è spento, premere il **tasto Power** per accenderlo.  
**Importante:** non inserire CD quando l'alimentazione è spenta. Così facendo è possibile danneggiare il dispositivo. Al momento di accendere l'apparecchio, tenere premuto il tasto Eject per attivare la modalità di espulsione forzata.
2. Inserire un CD nell'apposito **slot CD**. (Reggere i bordi del CD senza toccare la superficie registrata. Prestare attenzione a non pinzarsi le dita quando il disco viene trascinato all'interno dell'apparecchio.)
3. Selezionare **CD** come tipo di media desiderato: (come descritto nel paragrafo **Selezionare la modalità di riproduzione dei media**).
4. Selezionare un file audio:
  - **Per passare da un file audio all'altro**, girare la **manopola Jog** sull'apparecchio.
  - Premere uno dei **tasti numerici (0–9)** per inserire il numero di traccia desiderato. Se il numero di traccia è di due cifre, premere i tasti in successione (ad es., **1** e **2** per la traccia 12).

In modalità CD è possibile eseguire una delle seguenti operazioni:

- **Per avviare, riprendere o interrompere la riproduzione**, premere il **tasto Play/Pause**.
- **Per interrompere la riproduzione**, premere il **tasto Stop**.
- **Per riavvolgere o avanzare rapidamente lungo la traccia**, tenere premuto uno dei **tasti di ricerca Search**. La traccia si riavvolgerà/avvanzerà veloci a **5** volte la normale velocità di riproduzione. Per riprendere la riproduzione, lasciare la pressione del tasto.
- **Per selezionare una modalità di riproduzione ripetuta**, premere il **tasto Repeat**. Commuterà tra **Repeat One** (la stessa traccia verrà ripetuta in maniera indefinita), **Repeat All** (l'elenco di tutte le tracce verrà ripetuto in maniera indefinita), e **Repeat Off** (nessuna traccia verrà ripetuta).
- **Per selezionare la modalità di riproduzione**, premere il **tasto Random**. Ciò farà commutare tra **Single** (⇒) (la traccia corrente verrà riprodotta fino alla fine, quindi si fermerà) e **Random** (⇄) (le tracce verranno riprodotte in ordine casuale [fino a un massimo di **256** tracce]).
- **Per cambiare la modalità di tempo a display**, premere il tasto **Time**. Si passa da **Elapsed (E)**, il tempo trascorso della traccia corrente) a **Remaining (R)**, il tempo rimanente della traccia corrente), a **Total Remaining** (il tempo totale rimanente del CD audio).
- **Per espellere un CD**, premere il **tasto Eject**. Durante l'espulsione di un CD, a **display** comparirà la scritta **Ejecting**. Quando nello **slot CD** non è presente alcun disco, comparirà la scritta **No Disc**.

## Riproduzione di file audio su un drive USB flash

### Per riprodurre file audio su un drive USB flash

1. Se l'apparecchio è spento, premere il tasto **Power** per accenderlo.
2. Collegare il dispositivo USB (di memoria di massa) alla **porta USB**.
3. Selezionare USB come tipo di media desiderato (come descritto nel paragrafo **Scelta della modalità di riproduzione dei Media**).
4. Selezionare un file audio:
  - Quando viene collegata per la prima volta una chiavetta USB flash, i file presenti nella directory principale verranno mostrati a display. Tenere premuto il tasto Folder (cartella) per aprire la prima cartella. Tutti i file contenuti in quella cartella appariranno per primi. Tutto il rimanente contenuto riproducibile presente sulla chiavetta comparirà di seguito. Per accedere a un'altra cartella, tenere premuto nuovamente il tasto Folder.
  - **Per passare da un file audio all'altro**, girare la **manopola Jog** sull'apparecchio.
  - Premere uno dei **tasti numerici (0–9)** per inserire il numero di traccia desiderato. Se il numero di traccia è di due cifre, premere i tasti in successione (ad es., **1** e **2** per la traccia 12).

In modalità USB si possono svolgere tutte le seguenti operazioni:

- **Per avviare, riprendere o interrompere la riproduzione**, premere il tasto **Play/Pause**.
- **Per interrompere la riproduzione**, premere il tasto **Stop**.
- **Per tornare indietro o avanzare rapidamente lungo la traccia**, tenere premuto uno dei tasti **Search**. La traccia tornerà indietro/avvanzerà rapidamente a una velocità pari a **5** volte la velocità di riproduzione normale. Per riprendere la riproduzione, lasciare il tasto.
- **Per cambiare la modalità di visualizzazione**, premere il tasto **Folder/Time**.
- **Per selezionare un'altra cartella o un altro file audio**, seguire i passaggi illustrati nella **Fase 4** di cui sopra.
- **Per mostrare diverse informazioni sulla traccia a display**, premere il tasto **Text**. Scorrerà tra il nome del file e altre informazioni di testo.
- **Per selezionare una modalità di riproduzione ripetuta**, premere il tasto **Repeat**. Scorrerà da **Repeat One** (la stessa traccia verrà ripetuta indefinitamente), **Repeat All** (l'intero elenco delle tracce verrà ripetuto indefinitamente), e **Repeat Off** (non verrà ripetuta alcuna traccia).
- **Per cambiare la modalità di tempo a display**, premere il tasto **Time**. Si passa da **Elapsed (E)**, il tempo trascorso della traccia corrente) a **Remaining (R)**, il tempo rimanente della traccia corrente).
- **Per rimuovere un dispositivo USB**, estrarlo delicatamente dalla **porta USB** quando **non è in uso**. (La rimozione di un dispositivo USB durante la sua riproduzione può danneggiarlo.)

**Importante:** tutti i tasti ad eccezione di **Power**, **CD/AUX/USB** ed **Eject** saranno bloccati/disattivati quando ci si trova in **modalità Aux**.

## Riproduzione di audio da un dispositivo Bluetooth

**Per riprodurre tracce Bluetooth:**

1. Se l'apparecchio è spento, premere il tasto **Power** per accenderlo.
2. Selezionare **Bluetooth (BT)** come tipo di media (descritto in **Scelta della modalità di riproduzione dei media**).
3. Navigare fino alla schermata di configurazione del dispositivo Bluetooth, trovare "DN-500CB" e collegarlo.

**Nota bene:** se il dispositivo Bluetooth richiede un codice, digitare **0000**.

In modalità Bluetooth si possono svolgere tutte le seguenti operazioni:

- **Per avviare, riprendere o interrompere momentaneamente la riproduzione**, premere il tasto **Play/Pause**.
- **Per interrompere momentaneamente la riproduzione**, premere il tasto **Stop**.
- **Per rimuovere l'elenco di dispositivi collegati e scollegarsi da qualsiasi dispositivo attualmente collegato**, tenere premuto il tasto **Clear** per rimuovere tutti i dispositivi collegati dalla memoria del dispositivo (e anche per scollegare quest'ultimo da un dispositivo attualmente collegato). Una volta cancellati i dispositivi dalla memoria dell'apparecchio, per collegare nuovamente lo stesso dispositivo, recarsi sul dispositivo Bluetooth e selezionare "Unpair" o "Forget the Device", a seconda del tipo di dispositivo. È quindi possibile selezionare DN-500CB dall'elenco dei dispositivi Bluetooth e collegarlo.

## Funzioni aggiuntive

### Blocco pannello

Servirsi della funzione blocco pannello per evitare modifiche accidentali. Quando il blocco pannello è attivato, tutti i tasti ad eccezione del **tasto Power** e del **tasto Text/Lock** sono bloccati/disabilitati sull'apparecchio. (Il telecomando continuerà a funzionare normalmente.)

**Per attivare o disattivare il blocco pannello**, tenere premuto il tasto **Text/Lock**.

- Una volta attivato, la scritta **P-Lock ON** e  compariranno a **display**.
- Quando disattivato, comparirà la scritta, **P-Lock OFF** a **display**, e  scomparirà.

### Power-On Play (riproduzione all'accensione)

Servirsi della funzione Power-On Play per configurare l'apparecchio in modo che avvii automaticamente la riproduzione del CD nel drive.

**Per attivare o disattivare Power-On Play**, tenere premuto il tasto **Pwr On**.

- Una volta attivato, **P-OnPlay On** comparirà a **display**.
- Una volta disattivato, **P-OnPlay Off** comparirà a **display**.

### Riproduzione di audio da un dispositivo esterno:

**Per riprodurre audio su un dispositivo esterno (ad es. smartphone, computer, lettore musicale portatile, ecc.) collegato all'ingresso aux:**

1. Se l'apparecchio è spento, premere il **tasto Power** per accenderlo.
2. Collegare l'uscita stereo/cuffie da 1/8" (3,5 mm) del dispositivo esterno all'**ingresso Aux**.
3. Selezionare **Aux** come tipo di media (descritto in *Scelta della modalità di riproduzione dei media*). Se il dispositivo esterno è collegato, il messaggio **AUX Connected** (aux collegato) comparirà a **display**. Se il dispositivo esterno non è collegato, il messaggio **AUX Disconnect** (aux scollegato) comparirà a **display**.
4. Per avviare la riproduzione, premere il tasto **Play** sul dispositivo esterno.

**Importante:** Tutti i tasti ad eccezione di **Power**, **CD/AUX/USB/BT**, e il **tasto di espulsione (Eject)** saranno bloccati/disabilitati.

### Impostazioni menu

Per accedere alle impostazioni Menu, tenere premuta la manopola **Jog** (oppure tenere premuto il tasto **Display** sul telecomando). Girare la manopola **Jog** oppure servirsi dei tasti < e > sul telecomando per navigare nel menu. Premere la manopola **Jog** per selezionare un'opzione o premere il tasto **Play** sul telecomando. Premere il tasto **Pause** sul telecomando per tornare all'opzione precedente del menu, uscire dal menu o attendere alcuni secondi e l'apparecchio uscirà automaticamente dalle impostazioni menu. Le impostazioni Menu visualizzate sono:

- **Frequenza in baud** (opzioni disponibili sono 9600, 38400 e 115.200 b/s)
- **Aggiornamento Flash** (avvia il processo per aggiornare l'apparecchio. Si veda [denonpro.com](http://denonpro.com) per verificare se ci sono aggiornamenti disponibili)
- **Versione di sistema** (mostra a display la versione di firmware corrente)
- **Reset di sistema** (azzerà l'apparecchio riportandolo ai valori predefiniti di fabbrica)

## Altre informazioni

### Dispositivi USB

Al momento di riprodurre file audio presenti su un dispositivo USB, va notato quanto segue:

- Il DN-500CB non carica alcun dispositivo USB collegato e non supporta hub USB né cavi di prolunga USB.
- Il DN-500CB supporta dispositivi USB che sono dispositivi di memoria di massa o compatibili con MTP.
- Il DN-500CB supporta unicamente file system **FAT16** o **FAT32**.
- Possono essere presenti fino a un massimo di **999** cartelle e fino a un massimo di **8** livelli di cartelle, inclusa la directory principale.
- È possibile avere fino a un massimo di **999** file audio. Se il dispositivo USB contengono più di **1000** file, alcuni file audio potrebbero non essere riprodotti o comparire correttamente.
- I nomi dei file, delle cartelle e i testi possono presentare fino a un massimo di **255** caratteri. A display possono essere visualizzati unicamente lettere maiuscole, lettere minuscole, numeri e simboli. I nomi di file in giapponese non compariranno a display. I nomi di file che iniziano per “.” non saranno illustrati.
- I file protetti da copyright potrebbero non essere riprodotti adeguatamente e/o comparire come “**Unknown File**” (file sconosciuto).

Al momento di riprodurre file audio presenti su un dispositivo USB, il DN-500CB supporta i seguenti dati tag:

- **Tag ID3:** versione 1.x e 2.x
- **per WAV files:**
  - **Frequenza di campionamento:** 44,1/48 kHz
  - **Bit rate:** 16/24 bit
  - **Estensione del file:** .wav
- **per file MP3:**
  - **Frequenza di campionamento:** 44,1 kHz
  - **Bit rate:** da 32 kbps ta 320 kbps
  - **Formato:** MPEG1 Audio Layer 3
  - **Estensione del file:** .mp3

### Ordine di riproduzione dei file audio

Al momento di riprodurre file audio memorizzati in cartelle multiple, l'ordine di riproduzione di ciascuna cartella è impostato automaticamente quando l'apparecchio legge il media. I file presenti in ciascuna cartella verranno riprodotti nello stesso ordine in cui sono stati aggiunti al media. (Tale ordine può apparire in maniera diversa sul computer e/o nel software rispetto a quanto compare nell'apparecchio.)

## Risoluzione di problemi

In caso di problemi, procedere come segue:

- Assicurarsi che tutti i cavi, i dispositivi, le antenne e/o i media siano collegati in maniera corretta e ben salda.
- Assicurarsi di utilizzare l'apparecchio come descritto nel presente *Guida per l'uso*.
- Assicurarsi che gli altri dispositivi o media funzionino correttamente.
- Se si ritiene che l'apparecchio non funzioni come si deve, verificare nella seguente tabella il problema riscontrato e la relativa soluzione.

<b>Problema</b>	<b>Soluzione</b>	<b>Si veda:</b>
L'apparecchio non si accende.	Assicurarsi che l'apparecchio sia collegato a una presa elettrica.	<b>Installazione</b>
Impossibile inserire il CD nello <b>slot CD</b> .	Assicurarsi che l'apparecchio sia collegato a una presa elettrica e che sia acceso. Premere il <b>tasto Eject</b> per assicurarsi che nello <b>slot CD</b> non sia già presente un CD.	<b>Installazione</b>
La scritta <b>No Disc</b> compare anche quando è stato inserito un CD.	Premere il <b>tasto Eject</b> per espellere il CD e inserirlo nuovamente.	<b>Installazione</b>
Una sezione specifica del CD non viene riprodotta correttamente.		
La riproduzione non viene avviata nemmeno dopo aver premuto il tasto <b>Play</b> .	Pulire il CD con un panno morbido o con un detergente per CD in commercio. Inserire un CD diverso.	<b>Altre informazioni &gt; CDs</b>
L'apparecchio non produce alcun suono o il suono è distorto.	Assicurarsi che tutti i cavi, i dispositivi o i collegamenti dei media siano saldi e corretti. Assicurarsi che non vi siano cavi danneggiati. Assicurarsi che le impostazioni dell'amplificatore, del mixer, ecc. siano corrette.	<b>Operazione &gt; Riproduzione di CD audio</b>
L'apparecchio non è in grado di riprodurre un CD-R.	Assicurarsi che il CD-R sia stato finalizzato correttamente. Assicurarsi che il CD-R sia di buona qualità. Pulire il CD con un panno morbido o con un detergente per CD in commercio. Assicurarsi che il CD-R contenga file MP3. L'apparecchio non è in grado di riprodurre altri file su un CD-R.	<b>Altre informazioni &gt; CDs</b>

Problema	Soluzione	Si veda:
Il CD non viene espulso.	Tenere premuto il <b>tasto Eject</b> mentre si accende l'apparecchio.	<b>Operazione &gt; Riproduzione di CD audio</b>
La scritta <b>No Device</b> compare anche quando è stato inserito un dispositivo USB.	<p>Scollegare e ricollegare il dispositivo USB per assicurarsi che sia inserita in maniera sicura.</p> <p>Assicurarsi che il dispositivo USB sia un dispositivo di memoria di massa o compatibile con MTP.</p> <p>Assicurarsi che il dispositivo USB siano formattati con il file system <b>FAT16</b> o <b>FAT32</b>.</p> <p>Non utilizzare un hub USB né un cavo di prolunga USB.</p> <p>L'apparecchio non fornisce alimentazione ai dispositivi USB. Se il dispositivo USB richiede una fonte di alimentazione, collegarlo a una.</p> <p>Non tutti i dispositivi USB funzioneranno necessariamente: alcuni potrebbero non essere riconosciuti.</p>	<b>Altre informazioni &gt; Dispositivi USB</b>
I file presenti su un dispositivo USB non compaiono.	<p>Assicurarsi che i file siano in un formato supportato. I file non supportati da questo apparecchio non compaiono.</p> <p>Assicurarsi che il dispositivo USB impieghino una struttura a cartelle supportata dall'apparecchio: fino a un massimo di <b>999</b> cartelle (fino a un massimo di <b>8</b> livelli, inclusa la radice) e fino a un massimo di <b>999</b> file.</p> <p>Se il dispositivo USB sono suddivisi in partizioni, assicurarsi che i file si trovino nella prima partizione. L'apparecchio non mostrerà altre partizioni.</p>	<b>Operazione &gt; Riproduzione di file audio su un'unità flash USB</b>
I file presenti su un dispositivo USB non suonano.	<p>Assicurarsi che i file siano in un formato supportato. I file non supportati da questo apparecchio non compaiono.</p> <p>Assicurarsi che i file non siano protetti da copyright. L'apparecchio non può riprodurre file protetti da copyright.</p>	<b>Operazione &gt; Riproduzione di file audio su un'unità flash USB</b>
I nomi dei file non compaiono adeguatamente.	Assicurarsi che i file impieghino unicamente i caratteri supportati. I caratteri non supportati saranno sostituiti da “.”	<b>Altre informazioni I &gt; Dispositivi USB</b>

# Benutzerhandbuch (Deutsch)

## Einführung

### Lieferumfang

DN-500CB  
Stromkabel  
Fernbedienung  
RCA-Kabel

Benutzerhandbuch  
Sicherheits- und  
Garantieinformationen

### Kundendienst

Für die neuesten Informationen zu diesem Produkt (Systemanforderungen, Informationen zur Kompatibilität etc.) und für die Produktregistrierung besuchen Sie [denonpro.com](http://denonpro.com).

## Sicherheitshinweise

Bitte beachten Sie auch das mitgelieferte Handbuch für *Sicherheitshinweise und Garantieinformationen*.

### Bevor Sie das Gerät einschalten:

Sorgen Sie dafür, dass alle Anschlüsse sicher und korrekt sind und dass keine Probleme mit den Verbindungskabeln bestehen.

Auch wenn das Gerät ausgeschaltet ist, werden einige Schaltkreise mit Strom versorgt. Wenn das Gerät längere Zeit nicht benutzt wird, ziehen Sie das Netzkabel aus der Steckdose.

### Richtige Belüftung:

Wird das Gerät über längere Zeit in einem Raum aufbewahrt, der nicht gut belüftet oder voller Zigarettenrauch, Staub usw. ist, kann die Oberfläche des optischen Lesekopfes schmutzig werden, wodurch es zu Fehlfunktionen kommen kann.

### Über Kondensation:

Wenn zwischen dem Geräteinneren und der Umgebung große Temperaturunterschiede bestehen, kann sich Kondenswasser im Inneren des Gerätes bilden, wodurch das Gerät nicht ordnungsgemäß funktioniert. In solchen Fällen lassen Sie das Gerät ausgeschaltet ein bis zwei Stunden ruhen und warten bis sich die Temperaturunterschiede angeglichen haben bevor Sie das Gerät wieder verwenden.

### Vorsichtsmaßnahmen bei der Verwendung von Mobiltelefonen:

Die Verwendung eines Mobiltelefons in der Nähe dieses Geräts kann Störgeräusche verursachen. Wenn dies geschieht, bewegen Sie das Mobiltelefon weiter weg vom Gerät, wenn Sie es verwenden.

### Transport des Gerätes:

Bevor Sie das Gerät bewegen, schalten Sie es aus und ziehen das Netzkabel aus der Steckdose. Als nächstes ziehen Sie die Verbindungskabel von den anderen Geräten ab.

### Zur Pflege:

Wischen Sie das Gehäuse und das Panel mit einem weichen Tuch ab.

Folgen Sie den Anweisungen, wenn Sie einen chemischen Reiniger verwenden.

Verwenden Sie weder Benzol, Verdünner, Insektengift oder andere organische Lösungsmittel zur Reinigung des Geräts. Diese Materialien können Materialveränderungen und Entfärbungen verursachen.

### Warnungen zur Rackmontage:

(Erforderliche Rack-Spezifikationen für die Montage des Geräts in einem Rack)

EIA-Standard 19"-Rack (48.3cm)

Kompatibel mit 1U-Rack-Größe

Rack mit Führungsschiene oder Regalbrett, das das Gerät tragen kann

### Rack-Montage:

Dieses Produkt funktioniert auch dann noch ordnungsgemäß, wenn der Player in einem 10° Winkel von der vertikalen Ebene montiert wird. Wenn das Gerät zu stark gekippt wird, kann die Disc jedoch nicht richtig entnommen oder eingelegt werden. (Siehe Bild.)

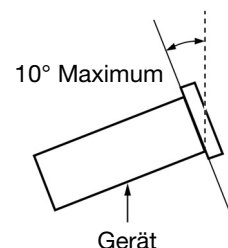



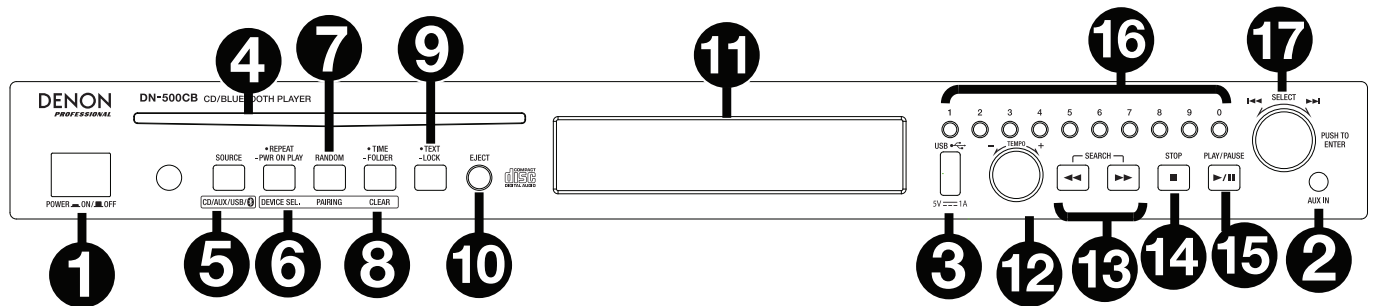

## Funktionen

### Vorderseite



- Ein-/Ausschalter:** Drücken Sie diese Taste, um das Gerät ein-/auszuschalten. Sorgen Sie dafür, dass **AC In** ordnungsgemäß mit einer Steckdose verbunden ist. Schalten Sie das Gerät während der Medienwiedergabe nicht aus - dies könnte Ihr Medium beschädigen.
- Aux-Eingang:** Schließen Sie mit einem 1/8" (3,5 mm) TRS-Kabel ein optionales Gerät an diesen Eingang an. Siehe **Betrieb > Audiowiedergabe über ein externes Gerät** für weitere Informationen.
- USB-Port:** Schließen Sie ein Massenspeichergerät der USB-Klasse an diesen Port an.
- CD-Slot:** Legen Sie eine CD in diesen Slot ein. Siehe **Betrieb > Wiedergabe von Audio-CDs** für weitere Informationen.
- CD/AUX/USB/BT-Taste:** Drücken Sie diese Taste, um in den Medienauswahl-Bildschirm zu gelangen. Siehe **Betrieb > Auswahl des Medien-Wiedergabemodus** für weitere Informationen.
- Taste Wiederholen:** Im CD- oder USB-Modus drücken Sie diese Taste, um zwischen den Wiederholungs-Modi zu wechseln: **Repeat One** , **Repeat All** , und **Repeat Off**. Siehe **Betrieb > Wiedergabe von Audio-CDs** für weitere Informationen.

**Gerät wählen:** Wenn Sie sich im Bluetooth-Modus befinden, **drücken** Sie die Taste Gerät Wählen. Der Bildschirm wird "BT Device List" anzeigen. Verwenden Sie das **Jog-Rad**, um durch die Liste der Bluetooth-Geräte zu navigieren. Wenn Sie ein Gerät gefunden haben, mit dem Sie eine Verbindung herstellen möchten, wählen Sie es mit dem **Jog-Rad** aus.

**Taste Wiedergabebeginn beim Einschalten:** Halten Sie diese Taste, um diese Funktion ein- oder auszuschalten. Siehe **Betrieb > Weitere Funktionen > Wiedergabebeginn beim Einschalten** für weitere Informationen.

- Taste Wiedergabemodus:** Drücken Sie diese Taste im CD-Modus, um durch die Zufallswiedergabe zu blättern und Einzel ( $\Rightarrow$ ).

**Koppeln:** Wenn der Bluetooth-Modus ausgewählt ist, schaltet das Gerät automatisch in den Koppel-Modus. Um ein gekoppeltes Bluetooth-Gerät zu trennen, halten Sie diese Taste 1,5 Sekunden lang gedrückt. Wenn Sie ein benutzerdefiniertes Bluetooth-Koppel-Passwort festgelegt haben, müssen Sie dieses Passwort vor dem Koppeln eingeben. Wurde kein benutzerdefiniertes Passwort festgelegt, (Werkseinstellung: **0000**), muss kein Passwort eingegeben werden.

- Zeit-Taste:** Im CD- oder USB-Modus können Sie diese Taste drücken, um den Zeitmodus am **Display** umzuschalten. Siehe **Betrieb > Wiedergabe von Audio-CDs**.

**Ordner:** Wenn Sie sich im USB-Modus befinden, halten Sie diese Taste, um zur Ordneransicht zu gelangen.

**Löschen:** Im Bluetooth-Modus halten Sie die Taste Löschen gedrückt, um alle gekoppelten Geräte aus dem Speicher des Geräts zu löschen (und auch, um es von einem gekoppelten Gerät zu trennen). Nachdem die Geräte aus dem Gerätespeicher gelöscht worden sind, wählen Sie je nach Gerätetyp "Trennen" oder "Gerät ignorieren" auf Ihrem Bluetooth-Gerät, um wieder eine Verbindung zum gleichen Gerät herzustellen. Sie können dann DN-500CB aus der Liste der Bluetooth-Geräte wählen, um eine Verbindung herzustellen.

- Text-Taste:**  Drücken Sie diese Taste im CD- oder USB-Modus, um die Anzeige zwischen Tracknamen und Künstlernamen zu wechseln.

**Sperrtaste** : Halten Sie diese Taste gedrückt, um Panel Sperren ein- und auszuschalten. Siehe **Betrieb > Weitere Funktionen > Panel Sperren** für weitere Informationen.













- Auswurfaste:** Drücken Sie diese Taste, um die CD aus dem Slot auszuwerfen. Um ein Auswerfen der CD zu erzwingen, schalten Sie das Gerät aus und halten dann die Auswurfaste gedrückt während Sie das Gerät einschalten. Um den erzwungenen Auswurfmodus zu verlassen, schalten Sie das Gerät aus.

- Display:** Dieses Display zeigt die aktuelle Funktion des Gerätes. Siehe **Display** für weitere Informationen.

12. **Tempo Control:** Drücken Sie diese Taste im CD- oder USB-Modus, drehen den Regler, um das Tempo der Audio-Wiedergabe in einem Bereich von -15% bis + 15% einzustellen. Drücken Sie den Drehknopf, um Tempo Lock einzuschalten und Änderungen an der Tempo-Einstellung zu verhindern. Drücken Sie den Knopf erneut, um die Tempo-Sperre auszuschalten.
13. **Suchtasten:** Halten Sie eine dieser Tasten im CD- oder USB-Modus gedrückt, um zurückzuspulen/vorzuspulen. Wird der Track in **5-facher** Wiedergabegeschwindigkeit zurückgespult/vorgespult.
14. **Stopp-Taste:** Drücken Sie diese Taste, um die Wiedergabe zu stoppen. Um die aktuelle Firmware-Version zu sehen, halten Sie die Stopp-Taste beim Einschalten gedrückt.
15. **Taste Wiedergabe/Pause:** Drücken Sie diese Taste, um die Wiedergabe zu starten/wieder aufzunehmen oder zu pausieren.
16. **Zifferntasten (0-9):** Drücken Sie im CD-Modus auf eine dieser Tasten, um den wiederzugebenden Track direkt auszuwählen. Wenn die Tracknummer zweistellig ist, drücken Sie die Tasten nacheinander (z.B. **1** und dann **2** für Track 12).
17. **Jog-Rad:** Drehen Sie diesen Drehregler, um durch die im Display angezeigten Optionen zu blättern. Drücken Sie auf diesen Drehregler, um die Auswahl zu bestätigen. Im CD- und USB-Modus wird dies verwendet, um Tracks zu suchen und auszuwählen.

## Display

1. **Medientyp:** Dies sind die aktuell ausgewählten Medien: **CD, AUX, USB, oder Bluetooth.** Siehe **Betrieb > Auswahl des Medien-Wiedergabemodus** für weitere Informationen.
2. **Wiedergabesymbol:** Dies zeigt verschiedene Symbole, um den aktuellen Wiedergabestatus anzuzeigen:
 

	Wiedergabe		Zurückspulen
	Pause		Schnellvorlauf
	Gestoppt		
3. **Information:** Dies zeigt zusätzliche Informationen über die abgespielten Medien.
4. **Track-/Dateinummer:** Dies ist die Nummer des Tracks oder der Datei.
5. **Funktionssymbole:** Dies zeigt verschiedene Symbole, um diese aktuellen Funktionen anzugeben:
  -  Zufallswiedergabe (siehe **Betrieb > Wiedergabe von Audio-CDs** für weitere Informationen.)
  -  Einzel Wiedergabe (siehe **Betrieb > Wiedergabe von Audio-CDs** für weitere Informationen.)
  -  Repeat One (siehe **Betrieb > Wiedergabe von Audio-CDs** für weitere Informationen.)
  -  Repeat All (siehe **Betrieb > Wiedergabe von Audio-CDs** für weitere Informationen.)
  -  Wiedergabebeginn beim Einschalten (Siehe **Betrieb > Weitere Funktionen > Wiedergabebeginn beim Einschalten** für weitere Informationen.)
  -  Panel Sperren (siehe **Betrieb > Weitere Funktionen > Panel Sperren** für weitere Informationen.)
  -  (siehe **Funktionen > Frontseite > Tempo Control** für nähere Details)
6. **Zeit:** Im CD- und USB-Modus wird hier im Format **hh:mm:ss** (Stunden, Minuten und Sekunden) die verstrichene Zeit, verbleibende Zeit, total verstrichene Zeit, und die gesamte Restzeit angezeigt (nur im CD-Modus).

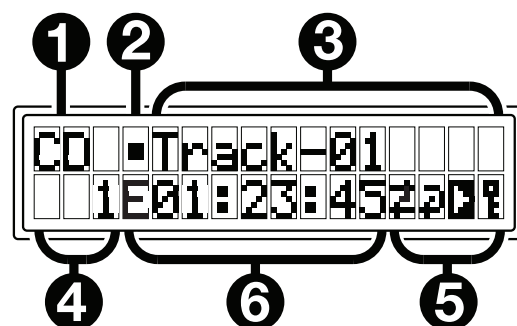

Siehe **Betrieb > Wiedergabe von Audio-CDs** für weitere Informationen.

## Rückseite

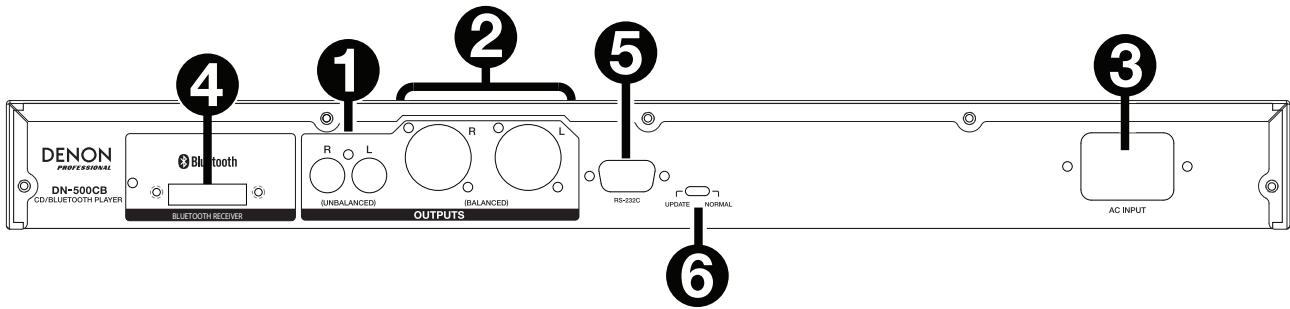

- 1. Ausgänge (unsymmetrisch RCA):** Diese Ausgänge senden die Audiosignale von einer CD, einem USB-Gerät (Massenspeicher-Klasse) und einem Gerät, das mit dem Aux In verbunden ist. Verwenden Sie Cinch-Kabel, um externe Lautsprecher, Soundsysteme etc. mit diesen Ausgängen zu verbinden. Siehe **Setup** für weitere Informationen.
- 2. Ausgänge (symmetrisch XLR):** Diese Ausgänge senden die Audiosignale von einer CD, einem USB-Gerät (Massenspeicher-Klasse) und einem Gerät, das mit dem Aux In verbunden ist. Verwenden Sie XLR-Kabel, um externe Lautsprecher, Soundsysteme etc. mit diesen Ausgängen zu verbinden. Siehe **Setup** für weitere Informationen.
- 3. AC In:** Verwenden Sie das mitgelieferte Netzkabel, um diesen Eingang mit einer Steckdose zu verbinden. Siehe **Setup** für weitere Informationen.
- 4. Bluetooth-Empfänger:** Dies ist die eingebaute Antenne, um ein Signal von einem Bluetooth-Gerät zu empfangen.
- 5. Datenferneingabe:** Über diesen Eingang können Sie ein Host-Gerät (in der Regel ein Computer) mit dem DN-500CB verbinden. Sie können das Host-Gerät verwenden, um Steuerbefehle an das DN-500CB zu senden (via RS-232C serielle Schnittstelle).  
**Hinweis:** Besuchen Sie [denonpro.com](http://denonpro.com), um auf das serielle Protokollhandbuch für weitere Informationen zuzugreifen.
- 6. Betriebsschalter:** Für die Standardwiedergabe, lassen Sie diesen Schalter in der Position "Normal". Wenn Sie das Gerät aktualisieren, setzen Sie diesen Schalter auf die Position "Aktualisieren".

## Setup

**Wichtig:** Schließen Sie alle Kabel sicher und ordnungsgemäß an (Stereo-Kabel: links mit links, rechts mit rechts) und bündeln Sie sie nicht mit dem Netzkabel.

- Verwenden Sie XLR-Kabel oder ein Stereo-Cinch-Kabel, um die **Ausgänge (symmetrisch oder unsymmetrisch)** mit den analogen Eingängen Ihres externen Empfängers, Verstärkers usw. zu verbinden.
- Nachdem alle Verbindungen hergestellt wurden, verbinden Sie die **AC In**-Buchse über das mitgelieferte Netzkabel mit einer Steckdose.

### Beispiel:

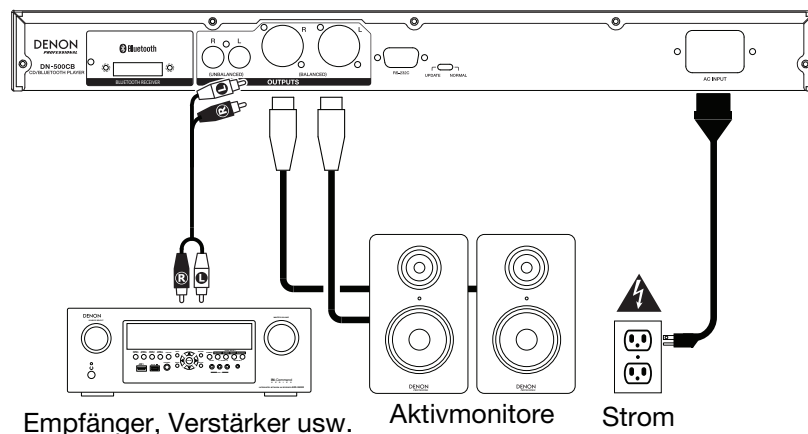

## Fernbedienung

1. **Stummschalten:** Schaltet den Ton der Audioausgängen stumm.
2. **BT:** Wechselt in den Bluetooth-Modus.
3. **Tempo Menü:** Drücken Sie diese Taste, um die Tempo-Funktion zur Einstellung auszuwählen.  
**Hinweis:** Tempo- funktionieren nur in den CD- und USB-Modi.
4. **USB:** Wechselt in den USB-Modus.
5. **AUX:** Wechselt in den Aux-Modus.
6. **CD:** Wechselt in den CD-Modus.
7. **Wiedergabe:** Wiedergabe von Audio von einer CD, USB-Stick oder einem Bluetooth-Gerät.
8. **Pause:** Pausiert die Wiedergabe von Audio von einer CD, USB-Stick oder einem Bluetooth-Gerät.
9. **Stopp:** Stoppt die Wiedergabe von CD oder USB-Stick. Im Bluetooth-Modus pausiert diese Taste die Audiowiedergabe.
10. **Auswerfen:** Zum Auswerfen oder Einführen einer CD.
11. **Suche Rückwärts:** Halten Sie diese Taste, um rückwärts durch eine CD oder USB-Tracks zu suchen.
12. **Suche Vorwärts:** Halten Sie diese Taste, um vorwärts durch eine CD oder USB-Tracks zu suchen.
13. **Zufallswiedergabe:** Drücken Sie diese Taste, um zwischen Zufallswiedergabemodus und Single Play-Modus (⇌) im CD- oder USB-Modus zu wechseln.
14. **Display:** Drücken Sie die Taste, um die Helligkeit des Displays einzustellen. Halten Sie die Taste gedrückt, um das Optionsmenü zu öffnen. Halten Sie die Taste erneut gedrückt, um das Optionsmenü zu schließen.
15. **Tempo Up:** Erhöht Tempo.
16. **Tempo Down:** Senkt Tempo.
17. **Wiederholen:** Im CD- oder USB-Modus können Sie zwischen Wiederholungsmodi umschalten: Repeat One, Repeat All und Repeat Off.
18. **Zeit:** Im CD- oder USB-Modus drücken Sie diese Taste, um bei der Zeitanzeige zwischen verstrichener Zeit, verbleibender Zeit, total verstrichene Zeit, **oder** Gesamtrestzeit (nur im CD-Modus) zu wechseln.
19. **Text/Sperre:** Drücken Sie diese Taste im CD- oder USB-Modus, um die Anzeige zwischen Tracknamen und Künstlernamen zu wechseln. Halten Sie diese Taste gedrückt, um Panel Sperrern ein- und auszuschalten.

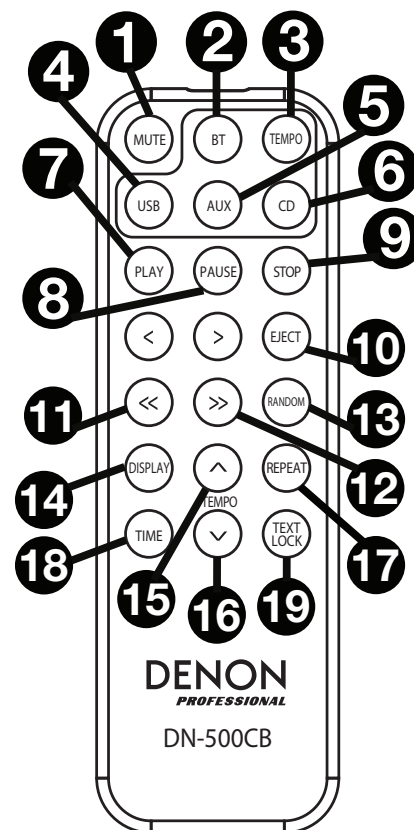

## Batterieverbrauch

**Wichtig:** Bevor Sie die Fernbedienung zum ersten Mal verwenden, ziehen Sie die Isolierfolie aus dem Batteriefach.

### So tauschen Sie die Batterien aus:

1. Bringen Sie einen Stift in das Loch auf der Rückseite der Fernbedienung und schieben dann die Klappe zur Seite.
2. Entfernen Sie die alte Lithium-Batterie aus dem Batteriefach und legen Sie eine neue ein. Legen Sie die Batterie so ein, dass der positive (+) Pol nach oben zeigt.
3. Setzen Sie das Batteriegehäuse vorsichtig in das Fach. Die Kanten sollten dabei mit den Rillen ausgerichtet sein. Schieben Sie das Batteriegehäuse anschließend in seine ursprüngliche Position.

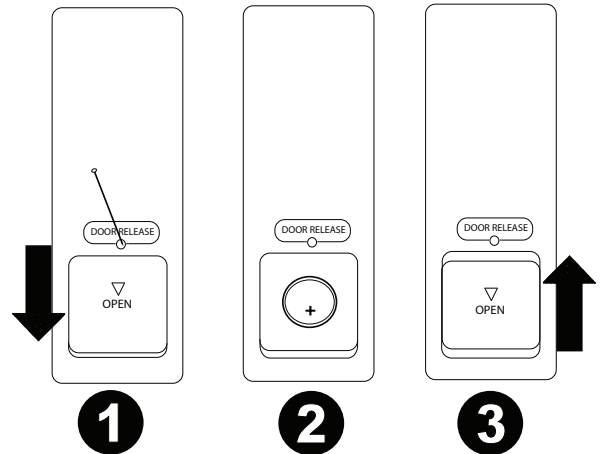

**Wichtig:** Ein Missbrauch der Lithiumbatterie kann zu Erhitzung, Zündung oder Bruch führen. Beachten Sie die folgenden Punkte bei der Verwendung oder beim Austauschen der Batterien:

- Die mitgelieferte Batterie dient zum Testen der Fernbedienungsfunktionalität.
- Verwenden Sie eine 3V **CR2032**-Lithiumbatterie.
- Laden Sie die Batterie niemals auf. Gehen Sie behutsam mit der Batterie um und zerlegen Sie sie nicht.
- Achten Sie beim Wechseln der Batterie darauf, dass die Pole (+ und -) in die richtigen Richtungen zeigen.
- Bewahren Sie die Batterie nicht an einem Ort mit hohen Temperaturen oder direkter Sonneneinstrahlung auf.
- Bewahren Sie die Batterie außerhalb der Reichweite von Kindern und Kleinkindern auf. Wenn eine Batterie verschluckt wird, konsultieren Sie **umgehend** einen Arzt.
- Wenn Batterieflüssigkeit ausgelaufen ist, entsorgen Sie die Batterie sofort. Gehen Sie dabei sorgfältig vor, da der Elektrolyt Haut oder Kleidung verätzen kann. Wenn der Elektrolyt in Kontakt mit Ihrer Haut oder Ihrer Kleidung kommt, waschen Sie die Stelle sofort mit Leitungswasser ab und konsultieren einen Arzt.
- Isolieren Sie die Batterie bevor Sie sie entsorgen mit Klebeband o.Ä., entsorgen Sie sie an einem Ort, an dem es zu keinem offenen Feuer kommt und befolgen Sie die Richtlinien und Vorschriften der lokalen Behörden.

## Reichweite

Um die Fernbedienung zu verwenden, richten Sie sie auf den Fernbedienungssensor.

**Hinweis:** Wenn der Fernbedienungssensor direktem Sonnenlicht, starkem künstlichen Licht (wie etwa von wechselgerichteten Neonlichtlampen) oder Infrarotlicht ausgesetzt ist, kann es sein, dass das Gerät oder die Fernbedienung nicht richtig funktionieren.

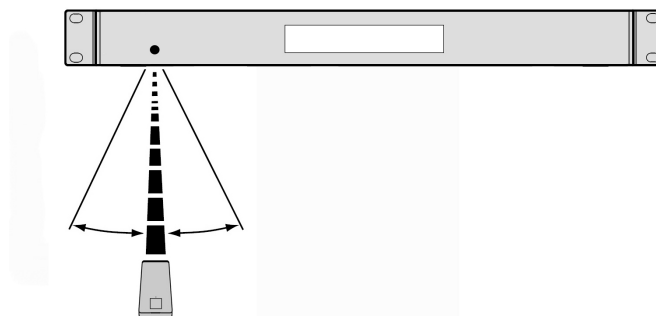

## Betrieb

### Auswahl des Medien-Wiedergabemodus

So wählen Sie aus, welchen Medientyp Sie wiedergeben möchten:

Um durch die verfügbaren Optionen zu blättern, drücken Sie die **CD/AUX/USB/BT-Taste**.

- **CD:** Audio-CD, CD-DA, CD-ROM, WAV, MP3, oder CD mit Audio-Dateien (**CDR**) (siehe *Wiedergabe von Audio-CDs*)
- **Aux:** Gerät mit **Aux In** verbunden (siehe *Audiowiedergabe über ein externes Gerät*)
- **USB:** USB-Gerät (Massenspeicher-Klasse) (siehe *Wiedergabe von Audiodateien auf einem USB-Laufwerk*)
- **Bluetooth:** Bluetooth-Gerät (siehe *Wiedergabe von Audio von einem Bluetooth-Gerät*)

### Wiedergabe von Audio-CDs

So geben Sie Audio-CDs wieder:



1. Wenn das Gerät ausgeschaltet ist, drücken Sie den **Ein-/Ausschalter**, um das Gerät einzuschalten.

**Wichtig:** Legen Sie keine CD ein, wenn das Gerät ausgeschaltet ist. Dies könnte das Gerät beschädigen.

2. Legen Sie eine CD in den **CD-Slot**. (Halten Sie die CD an den Rändern ohne die bespielte Oberfläche zu berühren. Achten Sie darauf, dass Ihre Finger beim Einziehen der CD nicht eingeklemmt werden.)
3. Wählen Sie **CD** als Medientyp (beschrieben im Abschnitt *Auswahl des Medien-Wiedergabemodus*).

Die CD wird automatisch abgespielt. Die CD beginnt automatisch mit der Wiedergabe, wenn der Modus "Wiedergabebeginn beim Einschalten" aktiv ist.

Im CD-Modus können Sie eine der folgenden Funktionen durchführen:

- **Um die Wiedergabe zu starten, fortzusetzen oder zu pausieren**, drücken Sie die Taste **Wiedergabe/Pause**.
- **Um die Wiedergabe zu stoppen**, drücken Sie die **Stopp**-Taste.
- **Um vor- oder rückwärts durch den Track zu navigieren**, halten Sie eine der **Suchtasten** gedrückt. Wird der Track in **5-facher** Wiedergabegeschwindigkeit zurückgespult/vorgespielt. Um die Wiedergabe fortzusetzen, lassen Sie die Taste los.
- **Um direkt zu einem Track zu springen:**
  1. Wenn Sie sich im Pause-, Stopp- oder Wiedergabe-Modus befinden, drücken Sie eine der **Zifferntasten (0–9)**, um die gewünschte Tracknummer einzugeben. Wenn die Tracknummer zweistellig ist, drücken Sie die Tasten nacheinander (z.B. **1** und dann **2** für Track 12). Wahlweise drehen Sie das **Jog-Rad**, um einen Track auszuwählen und drücken dann das **Jog-Rad**, um den Track zu laden.
  2. Wenn ein Track pausiert wurde, drücken Sie die **Wiedergabe/Pause**-Taste, nachdem der Track geladen wurde, um die Wiedergabe zu beginnen. Wenn ein Track bereits wiedergegeben wurde, bevor ein Track ausgewählt wurde, beginnt die Wiedergabe des neuen Tracks sobald er ausgewählt ist.
- **Um einen Wiederholungs-Modus auszuwählen, drücken Sie die Taste Wiederholen**. Dies blättert durch **Repeat One**  (der gleiche Track wird auf unbestimmte Zeit wiederholt), **Repeat All**  (die Liste aller Tracks wird auf unbestimmte Zeit wiederholt), und **Repeat Off** (keine Tracks werden wiederholt).
- **Um den Wiedergabemodus zu wählen**, Dies wechselt zwischen **Normal** (die CD wird vom aktuellen Track bis zum Ende der CD abgespielt und anschließend gestoppt), drücken Sie die **Taste Zufall (Random)**., **Einzel** (der aktuelle Track wird bis zum Ende abgespielt und anschließend gestoppt), und **Zufall** (die Tracks werden in einer zufälligen Reihenfolge abgespielt [bis zu **256** Tracks]).
- **Drücken Sie die Taste Zufall (Random)**. Drücken Sie die **Taste Zufall (Random)**  und **Einzel** (⇌) (der aktuelle Track wird bis zum Ende abgespielt und anschließend gestoppt).
- **Um den Zeitanzeigemodus im Display zu ändern, drücken Sie die Zeit-Taste**. Sie blättern so durch **Elapsed** (verstrichene Zeit des aktuellen Tracks), **Remaining** (verbleibende Zeit des aktuellen Tracks), **total verstrichene Zeit** (verstrichene Zeit des aller Tracks) und **Total Remaining** (verbleibende Zeit aller Tracks). Dies gilt nur für CDs.



- **Um eine CD auszuwerfen**, drücken Sie die **Auswurf-taste** wenn die Wiedergabe gestoppt oder pausiert wird. **Beim Auswerfen der CD** zeigt das Display **Ejecting**. **Befindet sich keine Disc im CD Slot**, wird **No Disc** angezeigt.

**Wichtig:** Wenn Sie das Gerät einschalten, halten Sie die Auswurf-taste gedrückt, um den Auswurfmodus zu aktivieren.

## Abspielen von Audio-Dateien auf einer CD

### Um Audio-Dateien auf einer CD wiederzugeben:

1. Wenn das Gerät ausgeschaltet ist, drücken Sie den **Ein-/Ausschalter**, um das Gerät einzuschalten.

**Wichtig:** Legen Sie keine CD ein, wenn das Gerät ausgeschaltet ist. Dies könnte das Gerät beschädigen. Wenn Sie das Gerät einschalten, halten Sie die Auswurf-taste gedrückt, um den Auswurfmodus zu aktivieren.

2. Legen Sie eine CD in den **CD-Slot**. (Halten Sie die CD an den Rändern ohne die bespielte Oberfläche zu berühren. Achten Sie darauf, dass Ihre Finger beim Einziehen der CD nicht eingezwickelt werden.)
3. Wählen Sie **CD** als gewünschten Medientyp: (beschrieben im Abschnitt **Auswahl des Medien-Wiedergabemodus**).
4. Wählen Sie eine Audiodatei:
  - **Um durch die Audiodateien zu blättern**, drehen Sie das **Jog-Rad** am Gerät.

- Drücken Sie eine der **Zifferntasten (0–9)**, um die gewünschte Tracknummer einzugeben. Wenn die Tracknummer zweistellig ist, drücken Sie die Tasten nacheinander (z.B. **1** und dann **2** für Track 12).

Im CD-Modus können Sie eine der folgenden Funktionen ausführen:

- **Um die Wiedergabe zu starten, fortzusetzen oder zu pausieren**, drücken Sie die Taste **Wiedergabe/Pause**.
- **Um die Wiedergabe zu stoppen**, drücken Sie die **Stopp**-Taste.
- **Um vor- oder rückwärts durch den Track zu navigieren**, halten Sie eine der **Suchtasten** gedrückt. Wird der Track in **5-facher** Wiedergabegeschwindigkeit zurückgespult/vorgespult. Um die Wiedergabe fortzusetzen, lassen Sie die Taste los.
- **Um einen Wiederholungs-Modus auszuwählen, drücken Sie die Taste Wiederholen**. Dies blättert durch **Repeat One**  (der gleiche Track wird auf unbestimmte Zeit wiederholt), **Repeat All**  (die Liste aller Tracks wird auf unbestimmte Zeit wiederholt) und **Repeat Off** (keine der Tracks werden wiederholt).
- **Um die Zufallswiedergabe ein- oder auszuschalten**, drücken Sie die **Taste Zufall (Random)**. Wenn dies aktiviert ist, werden die Tracks in zufälliger Reihenfolge abgespielt. Sie können die Zufallswiedergabe für bis zu **256** Tracks verwenden.
- **Um den Uhrzeitanzeigemodus im Display zu ändern, drücken Sie die Zeit-Taste**. Sie blättern so durch **Verstrichene Zeit (E)** verstrichene Zeit des aktuellen Tracks), **Verbleibende Zeit (R)** (verbleibende Zeit des aktuellen Tracks) und **Verbleibende Gesamtzeit** (verbleibende Zeit aller Tracks auf der CD).
- **Um eine CD auszuwerfen**, drücken Sie die **Auswurf-taste**. **Beim Auswerfen der CD** zeigt das Display **Ejecting**. **Befindet sich keine Disc im CD Slot**, wird **No Disc** angezeigt.



## Wiedergabe von Audiodateien auf einem USB-Laufwerk

### Um Audiodateien von einem USB-Laufwerk zu spielen:

1. Wenn das Gerät ausgeschaltet ist, drücken Sie den **Ein-/Ausschalter**, um das Gerät einzuschalten.
2. Schließen Sie Ihr USB-Gerät (Massenspeicher-Klasse) an den **USB-Anschluss** an.
3. Wählen Sie USB als gewünschten Medientyp (beschrieben in **Auswahl des Medien-Wiedergabemodus**).
4. Wählen Sie eine Audiodatei:
  - Wenn ein USB-Laufwerk angeschlossen ist, werden die Dateien im Root-Verzeichnis angezeigt. Halten Sie die Ordertaste gedrückt, um den ersten Ordner zu öffnen. Alle Dateien in diesem Ordner werden zuerst angezeigt. Alle anderen spielbaren Inhalte auf dem Flash-Laufwerk werden danach erscheinen. Um auf einen anderen Ordner zuzugreifen, halten Sie erneut die Taste Ordner gedrückt.
  - **Um durch die Audiodateien zu blättern**, drehen Sie das **Jog-Rad** am Gerät.
  - Drücken Sie eine der **Zifferntasten (0–9)**, um die gewünschte Tracknummer einzugeben. Wenn die Tracknummer zweistellig ist, drücken Sie die Tasten nacheinander (z.B. **1** und dann **2** für Track 12).

Im USB-Modus können Sie eine der folgenden Funktionen wählen:

- **Um die Wiedergabe zu starten, zu pausieren oder wieder aufzunehmen**, drücken Sie die Taste **Wiedergabe/Pause**.
- **Zum Stoppen der Wiedergabe** drücken Sie die Taste **Stopp**.
- **Um vor- oder rückwärts durch den Track zu navigieren**, halten Sie eine der **Suchtasten** gedrückt. Zunächst wird der Track in **5-facher** Wiedergabegeschwindigkeit zurückgespult/vorgespult. Um die Wiedergabe wieder aufzunehmen, lassen Sie die Taste los.
- **Drücken Sie die Taste Ordner/Zeit**, um den Ansichtsmodus zu ändern.
- **Um einen anderen Ordner oder Audiodatei auszuwählen**, befolgen Sie die in **Schritt 4** beschriebenen Schritte.
- **Um verschiedene Titelinformationen im Display anzuzeigen**, drücken Sie die **Text-Taste**. Dies blättert durch den Dateinamen und andere Textinformationen.
- **Um einen Wiederholungs-Modus auszuwählen**, drücken Sie die Taste **Wiederholen**. Dies blättert durch **Repeat One**  $\uparrow$  (der gleiche Track wird auf unbestimmte Zeit wiederholt), **Repeat All**  $\updownarrow$  (die Liste aller Tracks wird auf unbestimmte Zeit wiederholt), und **Repeat Off** (keine Tracks werden wiederholt).
- **Um den Uhrzeitanzeigemodus im Display zu ändern**, drücken Sie die **Zeit-Taste**. Sie blättern so durch **Verstrichen (E)** verstrichene Zeit des aktuellen Tracks) und **Verbleibend (R)** verbleibende Zeit des aktuellen Tracks).
- **Um ein USB-Gerät zu entfernen**, ziehen Sie es vorsichtig aus dem **USB-Port**, wenn das Gerät **nicht spielt**. (Wenn ein USB-Gerät während der Wiedergabe entfernt wird, kann es zu Geräteschäden kommen.)

**Wichtig:** Alle Tasten außer **Ein-/Ausschalter**, **CD/AUX/USB** und **Auswerfen** werden gesperrt/deaktiviert, wenn Sie sich im **Aux-Modus** befinden.

## Audiowiedergabe von einem Bluetooth-Gerät

### Um Bluetooth-Tracks wiederzugeben:

1. Wenn das Gerät ausgeschaltet ist, drücken Sie den **Ein-/Ausschalter**, um das Gerät einzuschalten.
2. Wählen Sie **Bluetooth (BT)** als Medientyp (beschrieben im Abschnitt **Auswahl des Medien-Wiedergabemodus**).
3. Navigieren Sie zum Setup-Bildschirm Ihres Bluetooth-Geräts, suchen "DN-500CB" und verbinden die Geräte.

**Hinweis:** Wenn Ihr Bluetooth-Gerät die Eingabe eines Koppel-Codes anfordert, geben Sie **0000** ein.

Im Bluetooth-Modus können Sie eine der folgenden Funktionen durchführen:



- **Um die Wiedergabe zu starten, zu pausieren oder wieder aufzunehmen,** drücken Sie die Taste **Wiedergabe/Pause**.
- **Zum Pausieren der Wiedergabe** drücken Sie die Taste **Stopp**.
- **Um die Liste der gekoppelten Geräte zu entfernen und alle aktuellen Geräteverbindungen zu trennen,** halten Sie die Löschen-Taste gedrückt, um alle gekoppelten Geräte aus dem Speicher des Geräts zu entfernen (und auch, um es von einem gekoppelten Gerät zu trennen). Nachdem die Geräte aus dem Gerätespeicher gelöscht worden sind, wählen Sie je nach Gerätetyp "Unpair" oder "Forget the Device" auf Ihrem Bluetooth-Gerät, um wieder mit dem gleichen Gerät zu verbinden. Sie können dann DN-500CB aus der Liste der Bluetooth-Geräte wählen, um eine Verbindung herzustellen.

## Zusätzliche Funktionen

### Panel Sperren

Verwenden Sie die Panel Lock-Funktion, um versehentliche Änderungen zu vermeiden. Wenn Panel Lock aktiviert ist, sind alle Tasten mit Ausnahme des **Ein-/Ausschalters** und der Taste **Text/Sperren** gesperrt/deaktiviert. (Die Fernbedienung funktioniert weiterhin normal.)

**Um Panel Sperren zu aktivieren oder zu deaktivieren,** halten Sie die Taste **Text/Sperren** gedrückt.

- Bei Aktivierung wird **P-Lock ON** und  am **Display** erscheinen.
- Bei Deaktivierung erscheint **P-Lock OFF** am **Display** und  wird verschwinden.

### Wiedergabebeginn beim Einschalten

Verwenden Sie die Funktion Wiedergabebeginn beim Einschalten, damit das Gerät die Wiedergabe der CD im Laufwerk automatisch beginnt.

**Um den Wiedergabebeginn beim Einschalten zu aktivieren oder zu deaktivieren,** halten Sie die Taste **Pwr On Play** gedrückt.

- Bei Aktivierung erscheint **P-OnPlay On** am **Display**.
- Bei Deaktivierung erscheint **P-OnPlay Off** am **Display**.

### Audiowiedergabe über ein externes Gerät:

**Um Audio auf einem externen Gerät abzuspielen (z.B. Smartphone, Computer, tragbarer Musik-Player etc.), das über Aux In angeschlossen ist:**

1. Wenn das Gerät ausgeschaltet ist, drücken Sie den **Ein-/Ausschalter**, um das Gerät einzuschalten.
2. Verbinden Sie den 1/8" (3,5 mm) Stereo/Kopfhörerausgang Ihres externen Geräts mit dem **Aux In**.
3. Wählen Sie **Aux** als Medientyp aus (beschrieben im Abschnitt **Auswahl des Medien-Wiedergabemodus**). Wenn Ihr externes Gerät angeschlossen ist, erscheint am **Display AUX Connected**. Falls Ihr externes Gerät angeschlossen ist, wird **AUX Disconnect** am **Display** angezeigt.
4. Um die Wiedergabe zu starten, drücken Sie die **Wiedergabe**-Taste auf Ihrem externen Gerät.

**Wichtig:** Alle Tasten außer **Ein-/Ausschalter**, **CD/AUX/USB/BT** und **Auswurf Taste** werden gesperrt/deaktiviert.

## Menüeinstellungen

Um auf die Menüeinstellungen zuzugreifen, halten Sie das **Jog-Rad** gedrückt (oder halten Sie die **Display**-Taste auf der Fernbedienung gedrückt). Drehen Sie das **Jog-Rad** oder verwenden Sie die Tasten **<** und **>** auf der Fernbedienung, um durch das Menü zu navigieren. Drücken Sie das **Jog-Rad**, um eine Option zu wählen oder die **Wiedergabe**-Taste auf der Fernbedienung. Drücken Sie die **Pause**-Taste auf der Fernbedienung, um zum vorherigen Menüpunkt zurückzukehren, das Menü zu verlassen oder warten Sie ein paar Sekunden und das Gerät wird die Menüeinstellungen automatisch verlassen. Die angezeigten Menüeinstellungen umfassen:

- **Baudrate** (Optionen inkludieren 9600, 38,400 und 115,200 b/s)
- **Flash-Update** (startet den Aktualisierungsvorgang des Geräts. Besuchen Sie [denonpro.com](http://denonpro.com), um nach verfügbaren Aktualisierungen zu suchen)
- **Systemversion** (zeigt die aktuelle Firmware-Version an)
- **System zurücksetzen** (setzt das Gerät auf die Werkseinstellungen zurück)

## Weitere Informationen

### USB-Geräte

Bei der Wiedergabe von Audiodateien auf einem USB-Gerät ist Folgendes zu beachten:

- Das DN-500CB lädt angeschlossene USB-Geräte nicht auf und unterstützt keine USB-Hubs oder USB-Verlängerungskabel.
- Das DN-500CB unterstützt USB-Geräte, die der Massenspeicher-Klasse angehören oder mit dem MTP kompatibel sind.
- Das DN-500CB unterstützt nur **FAT16**- oder **FAT32**-Dateisysteme.
- Sie können bis zu **999** Ordner und bis zu **8** Ordnerstufen (einschließlich Root-Verzeichnis) anlegen.
- Sie können bis zu **999** Audiodateien haben. Wenn das USB-Gerät mehr als **1000** Dateien enthält, kann es sein, dass manche Audiodateien nicht richtig abgespielt oder angezeigt werden.
- Dateinamen, Ordnernamen und Textzeichen können bis zu **255** Zeichen verwenden. Es können nur Großbuchstaben, Kleinbuchstaben, Zahlen und Symbole angezeigt werden. Japanischen Dateinamen werden nicht angezeigt. Dateinamen, die mit einem "." beginnen, werden nicht angezeigt.
- Urheberrechtlich geschützte Dateien können möglicherweise nicht richtig wiedergegeben und/oder können als **Unbekannte Datei** angezeigt werden.

Bei der Wiedergabe von Audiodateien auf einem USB-Gerät unterstützt das DN-500CB folgende Tag-Daten:

- **ID3-Tags:** Version 1.x und 2.x
- **Für WAV files:**
  - **Abtastrate:** 44,1/48 kHz
  - **Bitrate:** 16/24 bit
  - **Dateierweiterung:** .wav
- **Für MP3-Dateien:**
  - **Abtastrate:** 44,1 kHz
  - **Bitrate:** 32 kbps bis 320 kbps
  - **Format:** MPEG1 Audio Layer 3
  - **Dateierweiterung:** .mp3

## Wiedergabereihenfolge von Audiodateien

Wenn Audiodateien wiedergegeben werden, die in verschiedenen Ordnern gespeichert sind, wird die Wiedergabereihenfolge der einzelnen Ordner automatisch eingestellt, wenn das Gerät die Medien liest. Die Dateien in jedem Ordner werden in jener Reihenfolge abgespielt, in der sie dem Medium hinzugefügt wurden. (Diese Reihenfolge kann auf Ihrem Computer und/oder in der Software anders als auf dem Gerät dargestellt werden.)

## Fehlerbehebung

Wenn Sie ein Problem haben, gehen Sie wie folgt vor:

- Sorgen Sie dafür, dass alle Kabel, Geräte, Antennen und/oder Medien richtig und fest angeschlossen sind.
- Achten Sie darauf, dass das Gerät laut vorliegendem *Benutzerhandbuch* verwendet wird.
- Achten Sie darauf, dass Ihre anderen Geräte oder Medien ordnungsgemäß funktionieren.
- Wenn Sie glauben, dass das Gerät nicht ordnungsgemäß funktioniert, überprüfen Sie die folgende Tabelle auf Lösungen für das Problem.

Problem	Lösung	Siehe:
Das Gerät lässt sich nicht einschalten.	Achten Sie darauf, dass das Gerät an eine Steckdose angeschlossen ist.	<b>Setup</b>
CD kann nicht in den <b>CD-Slot</b> gelegt werden.	Stellen Sie sicher, dass die Einheit mit einer Steckdose verbunden ist und dass sie eingeschaltet ist.  Drücken Sie die <b>Auswurfaste</b> , um sicherzustellen, dass sich nicht bereits eine CD im <b>CD-Slot</b> befindet.	<b>Setup</b>
Trotz eingelegter CD erscheint <b>No Disc</b> .	Drücken Sie die <b>Auswurfaste</b> , um die CD auszuwerfen und erneut einzulegen.	<b>Bedienung &gt; Wiedergabe von Audio-CDs</b>
Ein bestimmter Abschnitt der CD wird nicht korrekt wiedergegeben.		
Es erfolgt keine Wiedergabe nachdem die <b>Wiedergabe</b> -Taste gedrückt wurde.	Reinigen Sie die CD mit einem trockenen Tuch oder einem handelsüblichen CD-Reiniger. Legen Sie eine andere CD ein.	<b>Weitere Informationen &gt; CDs</b>
Das Gerät gibt keinen Ton aus bzw. der Ton ist verzerrt.	Stellen Sie sicher, dass Kabel, Gerät oder Medienanschlüsse sicher und korrekt sind. Achten Sie darauf, dass keine Kabel beschädigt sind. Überprüfen Sie, ob die Einstellungen auf Ihrem Verstärker, Mixer usw. korrekt sind.	<b>Setup</b>
Das Gerät kann keine CD-R abspielen.	Stellen Sie sicher, dass die CD-R ordnungsgemäß finalisiert wurde. Achten Sie darauf, dass die CD-R von guter Qualität ist. Reinigen Sie die CD mit einem trockenen Tuch oder einem handelsüblichen CD-Reiniger. Stellen Sie sicher, dass die CD-R MP3-Dateien enthält. Das Gerät kann keine anderen Dateien auf CD-R abspielen.	<b>Weitere Informationen &gt; CDs</b>
Die CD wird nicht ausgeworfen.	Halten Sie die <b>Auswurfaste</b> beim Einschalten des Gerätes gedrückt.	<b>Bedienung &gt; Wiedergabe von Audio-CDs</b>

Problem	Lösung	Siehe:
<p>Obwohl ein USB-Gerät angeschlossen eingelegt ist, erscheint <b>No Device</b>.</p>	<p>Trennen und verbinden Sie das USB-Gerät erneut und stecken Sie sie erneut ein, um sicherzustellen, dass sie richtig eingesteckt ist.</p> <p>Achten Sie darauf, dass das USB-Gerät der Massenspeicher-Klasse angehört oder mit dem MTP kompatibel ist.</p> <p>Sorgen Sie dafür, dass das USB-Gerät mit einem <b>FAT16</b> oder <b>FAT32</b>-Dateisystem formatiert wurde.</p> <p>Verwenden Sie keinen USB-Hub oder USB-Verlängerungskabel.</p> <p>Das Gerät versorgt USB-Geräte nicht mit Strom. Wenn Ihr USB-Gerät eine Stromquelle benötigt, schließen Sie es an eine an.</p> <p>Nicht alle USB-Geräte werden funktionieren; manche werden nicht erkannt.</p>	<p><b>Weitere Informationen &gt; USB-Geräte</b></p>
<p>Dateien auf einem USB-Gerät werden nicht angezeigt.</p>	<p>Stellen Sie sicher, dass es sich bei den Dateien um ein unterstütztes Dateiformat handelt. Dateien, die von diesem Gerät nicht unterstützt werden, werden nicht angezeigt.</p> <p>Stellen Sie sicher, dass das USB-Gerät eine Ordnerstruktur verwendet, die vom Gerät unterstützt wird: bis zu <b>999</b> Ordner (bis zu <b>8</b> Ordnerstufen einschließlich Root-Verzeichnis) und bis zu <b>999</b> Dateien.</p> <p>Wenn Ihr USB-Gerät partitioniert ist, stellen Sie sicher, dass sich die Dateien in der ersten Partition befinden. Das Gerät wird keine anderen Partitionen anzeigen.</p>	<p><b>Betrieb &gt; Wiedergabe von Audiodateien auf einem USB-Flash-Laufwerk</b></p>
<p>Dateien auf einem USB-Gerät können nicht wiedergegeben werden.</p>	<p>Stellen Sie sicher, dass es sich bei den Dateien um ein unterstütztes Dateiformat handelt. Dateien, die von diesem Gerät nicht unterstützt werden, werden nicht angezeigt.</p> <p>Stellen Sie sicher, dass die Dateien nicht urheberrechtlich geschützt sind. Das Gerät kann urheberrechtlich geschützte Dateien nicht abspielen.</p>	<p><b>Betrieb &gt; Wiedergabe von Audiodateien auf einem USB-Flash-Laufwerk</b></p>
<p>Die Dateinamen werden nicht richtig angezeigt.</p>	<p>Stellen Sie sicher, dass die Dateien nur unterstützte Zeichen verwenden. Zeichen, die nicht unterstützt werden, werden mit einem „“ ersetzt.</p>	<p><b>Weitere Informationen &gt; USB-Geräte</b></p>



**Allgemeinheits zur Konformitätserklärung:** Hiermit erklären wir, daß sich das Gerät **DN-500CB** in Übereinstimmung mit den grundlegenden Anforderungen der europäischen Richtlinie 1999/5/EG befindet. Die vollständige EG Konformitätserklärung kann unter folgender Adresse angefordert werden:

inMusic GmbH  
Harkortstrasse 12-32  
40880 Ratingen  
GERMANY

## Appendix (English)

### Technical Specifications

Digital Audio System	
<b>System</b>	Media player
<b>Compatible Media</b>	CD, USB device (mass storage class), Bluetooth audio
<b>Supported Device Formats, File Systems</b>	<b>CD:</b> CD-DA, CD-ROM (ISO9660) <b>USB:</b> FAT16, FAT32
<b>Supported File Formats</b>	(in CD or USB Mode) <b>WAV: Sample rate:</b> 44.1/48 kHz <b>Bit rate:</b> 16/24 bit <b>Format:</b> stereo/mono <b>File extension:</b> .wav <b>MP3: Sample rate:</b> 44.1 kHz <b>Bit rate:</b> 32 kbps to 320 kbps, CBR and VBR <b>Format:</b> MPEG1 Audio Layer 3 <b>File extension:</b> .mp3
<b>Number of Channels</b>	1 (stereo), 2 (mono)
<b>Audio Frequency Range</b>	20 Hz – 20 kHz ( $\pm 1.0$ dB)
<b>Signal-to-Noise Ratio</b>	> 95 dB (A-weighted)
<b>Total Harmonic Distortion</b>	< 0.01%
<b>Dynamic Range</b>	> 85 dB
<b>Channel Separation</b>	> 80 dB
<b>Bluetooth</b>	<b>Bluetooth Version:</b> 4.0
	<b>Output Class:</b> Class 2
	<b>Supported Bluetooth Profiles:</b> A2DP, AVRCP, HFP, SPP, BAS, BLE, DIS, FMP, HRP, HRS, HTP, HTS, IAS, LLS
<b>Bluetooth Range</b>	49 ft. 15 m

<b>Outputs</b>	
<b>Analog Out L/R</b> (unbalanced)	<b>Type:</b> RCA terminal <b>Load impedance:</b> > 10 kΩ <b>Output level:</b> 2 Vrms / at 10 kΩ load
<b>Analog Out L/R</b> (balanced)	<b>Type:</b> XLR <b>Load impedance:</b> > 10 kΩ <b>Output level:</b> +4 dBu
<b>Inputs</b>	
<b>Aux In</b>	<b>Type:</b> 1/8" (3.5mm) TRS terminal <b>Input impedance:</b> > 10 kΩ <b>Maximum input level:</b> 1 Vrms
<b>Other / General</b>	
<b>File/Folder Limits</b>	<b>Storage capacity:</b> up to 2 TB <b>File size:</b> up to 2 GB <b>File name length:</b> up to 255 characters <b>Number of files:</b> up to 999 (for 1 folder) <b>Number of folders:</b> up to 999 folders (including the root directory) <b>Number of folder levels:</b> up to 8 (including the root directory) <b>Folder name length:</b> up to 255 characters
<b>Power</b>	100-240 V AC, 50/60 Hz <b>Power consumption:</b> 15 W
<b>Environmental Conditions</b>	<b>Operating temperature:</b> 41 – 95 °F (5 – 35 °C) <b>Operating humidity:</b> 25 – 85%, no condensation
<b>Dimensions</b> (width x depth x height)	9.4" x 1" x 1.7" / 240 x 482 x 43.6 mm (with rack ears) 9.4" x 16.9" x 1.7" / 240 x 430 x 43.6 mm (without rack ears)
<b>Weight</b>	6.3 lbs. / 2.9 kg

## Trademarks & Licenses

Denon is a trademark of D&M Holdings Inc., registered in the U.S. and other countries. Denon Professional products are produced by inMusic Brands, Inc. All other product names, company names, trademarks, or trade names are those of their respective owners.







**denonpro.com**