

# BEDIENUNGS- ANLEITUNG

## **EVOX JMIX8**

- AKTIVER ZWEIWEG-  
SÄULENLAUTSPRECHER MIT  
INTEGRIERTEM DIGITALMISCHER





DEUTSCH  
ITALIANO

3  
21

**WICHTIG**

Lesen Sie bitte die Bedienungsanleitung sorgfältig durch bevor Sie dieses Produkt anschließen und verwenden, und bewahren diese zur späteren Verwendung auf.

Die Bedienungsanleitung ist ein Bestandteil dieses Produktes. Bei einem Eigentümerwechsel ist sie dem neuen Besitzer als Anleitung für die sachgemäße Installation und Verwendung sowie als Nachschlagwerk für Sicherheitsvorkehrungen zu übergeben.

RCF S.p.A. übernimmt keine Haftung im Falle einer unsachgemäßen Installation und/ oder Benutzung dieses Produkts.

**ACHTUNG:** Um der Gefahr von Feuer oder Stromschlag vorzubeugen, halten Sie das Gerät von Regen und Feuchtigkeit fern.

**SICHERHEITSVORKEHRUNGEN**

1. Alle Anweisungen, im Besonderen die sicherheitsrelevanten, sollten mit besonderer Aufmerksamkeit gelesen werden, da sie entscheidende Informationen enthalten.

**2. STROMVERSORGUNG AUS DEM NETZ**

- Der Kaltgerätestecker dient zum Trennen des Gerätes vom Netz. Dieser muss nach der Installation leicht zugänglich bleiben.
- Die Netzspannung ist ausreichend hoch, um die Gefahr eines Stromschlags zu verursachen. Installieren oder schließen Sie dieses Produkt niemals an, wenn das Netzkabel eingesteckt ist.
- Vergewissern Sie sich vor dem Einschalten, dass alle Anschlüsse sachgemäß vorgenommen wurden und die Netzspannung mit der auf dem Typenschild des Gerätes angegebenen Spannung übereinstimmt.
- Die Metalteile des Gerätes werden über das Netzkabel geerdet. Dies ist ein Class-1-Gerät I, das zur Verwendung an eine geerdete Stromquelle angeschlossen werden muss.
- Schützen Sie das Netzkabel vor Beschädigung. Es ist so zu verlegen, dass es nicht betreten oder von Gegenständen gequetscht werden kann.
- Um der Gefahr eines elektrischen Schlages vorzubeugen, öffnen Sie niemals dieses Produkt. Es befinden sich im Inneren keine Teile, auf die der Benutzer zugreifen muss.

3. Stellen Sie sicher, dass keine Gegenstände oder Flüssigkeiten in dieses Produkt gelangen können, da dies einen Kurzschluss verursachen kann. Schützen Sie das Gerät vor Tropf- und Spritzwasser. Stellen Sie keine mit Flüssigkeiten gefüllten Behälter wie Vasen oder offene Feuerquellen wie brennende Kerzen auf das Gerät.

4. Wenden Sie sich in folgenden Fällen an Ihr autorisiertes Servicezentrum oder an einen qualifizierten Techniker:

- Das Produkt funktioniert nicht oder nicht mehr wie vorgesehen.
- Das Netzkabel wurde beschädigt.
- Gegenstände oder Flüssigkeiten befinden sich im Inneren des Produkts.
- Das Produkt wurde einem heftigen Stoß ausgesetzt.

5. Ziehen Sie das Netzkabel ab falls dieses Produkt längere Zeit nicht benutzt wird.

6. Sollte dieses Produkt ungewöhnliche Gerüche oder Rauch von sich geben, schalten Sie es unverzüglich aus und ziehen Sie das Netzkabel ab.

7. Schließen Sie dieses Produkt niemals an nicht dafür vorgesehene Geräte oder Zubehörteile an.

Versuchen Sie nicht, dieses Produkt mit Bauteilen zu montieren, die für diesen Zweck ungeeignet oder nicht spezifisch dafür vorgesehen sind.

Um das Risiko eines Sturzes zu vermeiden, stapeln Sie nicht mehrere Geräte, es sei denn, diese Möglichkeit ist in der Bedienungsanleitung ausdrücklich so beschrieben.

**WICHTIG****ACHTUNG**

**8. RCF S.p.A.** empfiehlt nachdrücklich, dieses Produkt ausschließlich von professionellen, qualifizierten Installateuren (oder spezialisierten Firmen) installieren zu lassen, die für eine sachgemäße Installation sorgen und diese entsprechend den geltenden Vorschriften zertifizieren können. Das gesamte Audiosystem muss den geltenden Normen und Vorschriften für elektrische Anlagen entsprechen.

#### 9. Halterungen und Transport

Verwenden Sie das Gerät nur auf den vom Hersteller empfohlenen Halterungen und Transportwagen. Bewegen Sie das Gerät / die Halterung und den Wagen nur mit äußerster Vorsicht. Plötzliches Stoppen, übermäßiges Anschieben und unebene Böden können zum Umkippen führen.

#### 10. Gehörschädigung

Hohe Schallpegel können zu dauerhaftem Hörverlust führen. Der Schalldruckpegel, der zu einem Hörverlust führt, ist von Mensch zu Mensch unterschiedlich und hängt von der Dauer der Einwirkung ab. Um eine potenziell gefährliche Belastung durch hohen Schalldruck zu vermeiden, sollte jeder, der diesen Pegeln ausgesetzt ist, geeignete Schutzmaßnahmen ergreifen.

Bei Verwendung einer Beschallungsanlage, die hohe Schallpegel erzeugen kann, ist es erforderlich, Gehörschutzstöpsel oder Ohrenschützer zu tragen. Den maximalen Schalldruckpegel entnehmen Sie bitte den technischen Daten dieser Bedienungsanleitung.

**11.** Stellen Sie dieses Produkt fern von Wärmequellen auf und sorgen Sie stets für eine ausreichende Luftzirkulation.

**12.** Überlasten Sie dieses Produkt nicht über einen längeren Zeitraum.

**13.** Wenden Sie bei der Betätigung der Bedienelemente (Tasten, Knöpfe, etc.) keine Gewalt an.

**14.** Verwenden Sie zur Reinigung der Außenteile dieses Produkts nur ein trockenes Tuch und keine Lösungsmittel, Alkohol, Benzol oder andere flüchtige Substanzen.

**15.** Um Rückkopplungen zu vermeiden, stellen Sie Mikrofone nicht in der Nähe von Lautsprechern auf.

## HINWEISE ZU AUDIO-SIGNALKABELN



- Um das Auftreten von Rauschen auf Mikrofon-/Line-Signalkabeln zu vermeiden, verwenden Sie ausschließlich abgeschirmte Kabel und verlegen Sie diese nicht in der Nähe von:
  - Geräten, die hochintensive elektromagnetische Felder erzeugen
  - Netzkabeln
  - Lautsprecherkabeln

**Die in dieser Bedienungsanleitung beschriebenen Geräte sind in elektromagnetischen Betriebsumgebungen E1 bis E3 gemäß EN 55103-1/2: 2009 verwendbar.**

## FCC-REGELN



**Hinweis:** Dieses Gerät wurde getestet. Dabei wurde festgestellt, dass es die Grenzwerte für ein digitales Class-A-Gerät gemäß Teil 15 der FCC-Bestimmungen einhält. Diese Grenzwerte sollen einen angemessenen Schutz vor schädlichen Störungen bieten, wenn das Gerät in einer kommerziellen Umgebung betrieben wird. Dieses Gerät erzeugt, verwendet und kann Hochfrequenzenergie abstrahlen. Falls es nicht gemäß der Bedienungsanleitung installiert und verwendet wird, kann es schädliche Störungen der Funkkommunikation verursachen. Der Betrieb dieses Geräts in einem Wohngebiet kann zu schädlichen Störungen führen; in diesem Fall ist der Benutzer verpflichtet, die Störungen auf eigene Kosten zu beheben.

**Modifikationen:** Jegliche Änderungen an diesem Gerät, die nicht ausdrücklich von RCF zugelassen sind, können die dem Benutzer von der FCC erteilte Berechtigung zum Betrieb dieses Geräts erlöschen lassen.

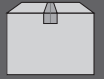

**RCF S.P.A. DANKT IHNEN FÜR DEN KAUF DIESES AUF ZUVERLÄSSIGKEIT UND HOHE LEISTUNG AUSGELEGTEN PRODUKTES.**

**EVOX JMIX8** ist ein portables aktives Beschallungssystem bestehend aus einem Satelliten und einem Subwoofer.

Das EVOX JMIX8 verfügt über acht 2"-Fullrange-Treiber im Line Source-Satelliten und einen 12"-Basslautsprecher im Bassreflexgehäuse.

#### **INTERNER 8-KANAL-DIGITALMISCHER**

Mit dem EVOX J8 hat RCF das System um einen Digitalmischer mit 8 Eingängen erweitert. Mit der Rechenleistung des innovativen integrierten Z.CORE-DSPs steht Ihnen die volle Bandbreite an Mischpultfunktionen und hochwertige Instrumenten-Effekte und Verstärker-Simulationen zur Verfügung. Das JMIX8 lässt sich auch mittels einer EVOX iOS/Android-kompatiblen App steuern. Das EVOX JMIX8 kombiniert die Qualität und Zuverlässigkeit von RCF-Lautsprechern und Verstärkern mit einem leistungsstarken, fernsteuerbaren 8-Kanal-Digitalmischer. Das System ist eine optimale portable Lösung für Live-Musik, DJ-Mix-Sets, Firmenveranstaltung, Präsentationen, Kongresse und vieles mehr.

#### **INNOVATIVE DSP-TECHNOLOGIE**

Die beträchtliche Prozessorleistung des EVOX DSPs ist das Ergebnis langjähriger Erfahrung im Line-Array-Design kombiniert mit innovativen und dedizierten Algorithmen. Der EVOX DSP steuert die frequenzabhängige Treiberauslenkung und wirkt Verzerrungen entgegen. Somit ist der Prozessor in der Lage, hohe Leistung aus diesem kompakten System zu holen. Er bearbeitet auch Stimmen mittels einer Filterung, die speziell für die Sprachwiedergabe bei Präsentationen und Konferenzen entwickelt wurde.

#### **RCF TECHNOLOGIE**

Das EVOX JMIX8 ist mit Hightech-RCF-Lautsprechern ausgestattet.

Die ultrakompakten, hochbelastbaren und leistungsstarken 2"- Fullrange-Lautsprecher gehen sehr souverän mit hohen Schalldruckpegeln um. Die Tieftöner mit hoher Auslenkung geben auch die tiefsten Frequenzen mit schnellem und präzisiertem Ansprechverhalten wieder bis hoch zur Trennfrequenz. Ein besonderes Augenmerk wurde auch auf die mittleren und tiefen Frequenzen gelegt.

#### **GERICHTETES ABSTRAHLVERHALTEN**

Das EVOX-Array ist für eine konstante horizontale Abstrahlung von 120° ausgelegt und bietet dem Publikum somit ein ideales Hörerlebnis. Die progressive vertikale Formgebung der Lautsprecher-Säule gewährleistet ein einwandfreies Hörerlebnis auch in der ersten Reihe.

#### **MULTIFUNKTIONALER GRIFF OBEN**

In der oberen Stahlplatte sind der Griff und die Gewindeplatte für die Distanzstange eingelassen. Das System lässt sich dank des gummierten Griffes sehr komfortabel tragen.

#### **CLASS-D-VERSTÄRKER**

Das EVOX J8 verfügt über einen leistungsstarken Zwei-Weg-Class-D-Verstärker mit DSP-gesteuerter Frequenzweiche.





Entfernen Sie das Gummiband und ziehen Sie den Satelliten heraus.



Schrauben Sie den unteren Teil des Satelliten-Lautsprecherstativs (die Distanzstange) in das Gewinde oben am Subwoofer.



Schrauben Sie den oberen teleskopischen Teil des Satelliten-Lautsprecherstativs in das untere Teil.



Lösen Sie die Stativschraube, stellen Sie die Höhe des Satellitenlautsprechers vom Boden aus ein und ziehen Sie die Schraube wieder fest. Stecken Sie den Satellitenlautsprecher vollständig auf die Distanzstange und richten Sie ihn aus.

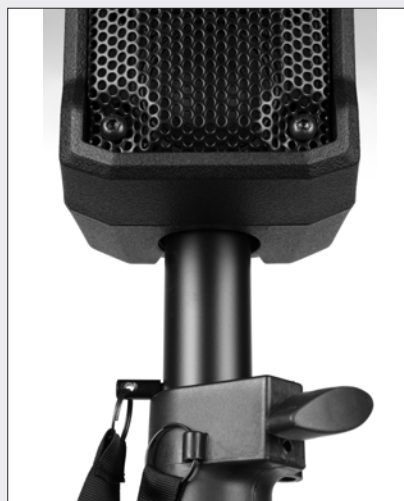

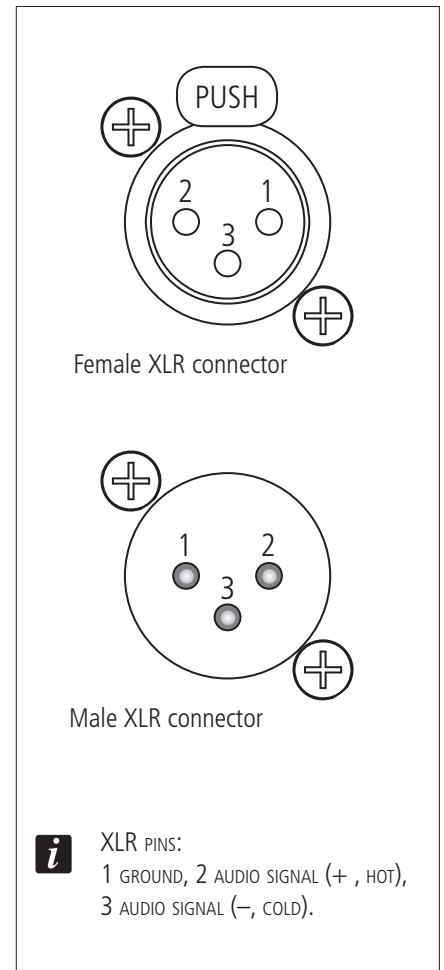
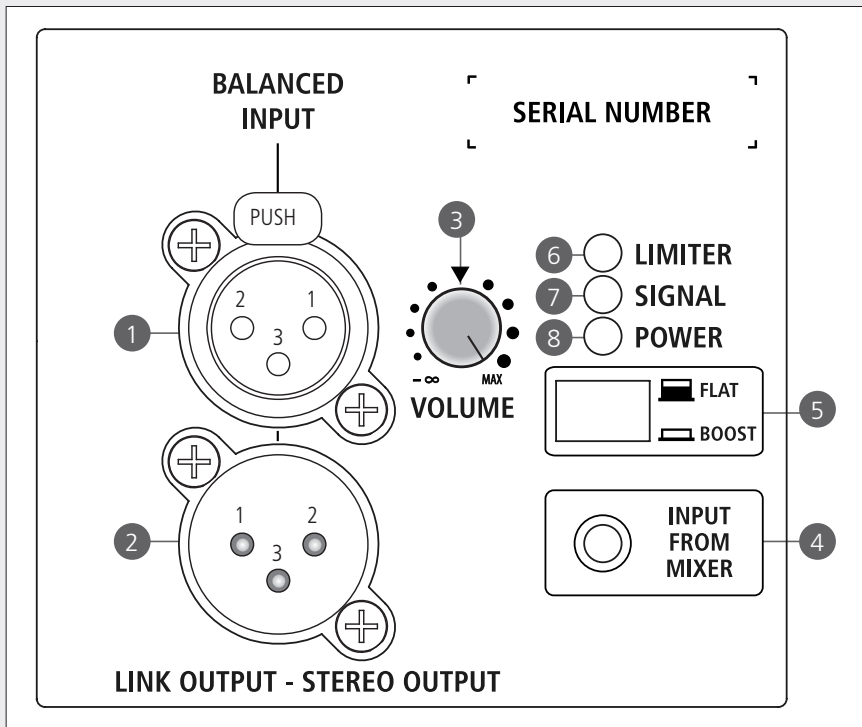

**i** XLR PINS:  
 1 GROUND, 2 AUDIO SIGNAL (+, HOT),  
 3 AUDIO SIGNAL (-, COLD).

**1** Symmetrischer Audioeingang (XLR-Buchse)

**2** Link Output - Stereo-Ausgang (XLR-Stecker).

Dieser Ausgang ist parallel zum Audioeingang geschaltet und dient zum Anschluss eines weiteren Lautsprechers (jedoch nur wenn die LED INPUT FROM MIXER **4** nicht leuchtet). Ansonsten arbeitet er standardmäßig als Mischer-Ausgangskanal "R".

**3** System-Lautstärkeregler

**4** INPUT FROM MIXER

Wenn diese LED nicht leuchtet, ist der Digitalmischer deaktiviert und das Signal wird vom XLR-Eingang **1** eingespeist. In diesem Fall dient der männliche XLR-Ausgang als normaler paralleler Audioausgang. Wenn die LED leuchtet, liegt das Signal vom EVOX JMIX8 Digitalmischer an. In diesem Fall wird der männliche XLR-Ausgang standardmäßig zum R-Ausgang zum Anschluss eines zusätzlichen EVOX J8. (Der Mischer bietet auch die SWAP LR-Funktion. Damit können Sie die L-R-Ausgangskanäle auf "R-L" umkehren; siehe Abschnitt 11 im Kapitel "Anleitung zum integrierten Digitalmischer").

**5** FLAT / BOOST Schalter

**FLAT** (Schalter nicht gedrückt, Normalbetrieb): keine Entzerrung (linearer Frequenzgang).

**BOOST** (Schalter gedrückt): Entzerrung der 'Lautheit'; nur für Hintergrundmusik bei niedrigen Lautstärkepegeln empfohlen.

**6** LIMITER LED

Der eingebaute Verstärker verfügt über eine Limiter-Schaltung, die Übersteuerung des Verstärkers und Überlastung der Lautsprecher verhindert. Diese LED blinkt, wenn der Signalpegel den Eingang übersteuert und der Limiter eingreift. Falls sie durchgehend leuchten sollte, ist der Eingangssignalpegel zu hoch. Diesen sollten Sie dann entsprechend verringern.

**7** SIGNAL LED

Diese LED leuchtet, wenn ein Signal am Audioeingang anliegt.

**8** STATUS LED

Diese LED blinkt, wenn die interne Schutzschaltung auf Grund von thermischem Drift auslöst (der Verstärker schaltet sich stumm, also in den "Mute"-Modus).

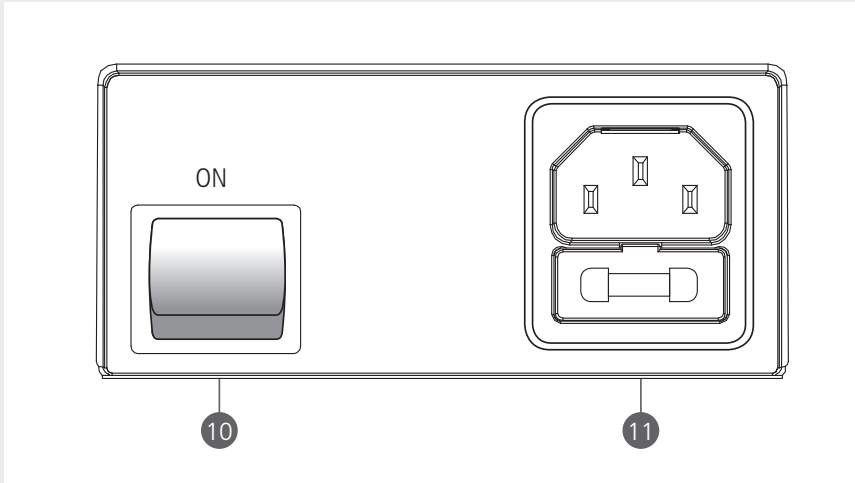
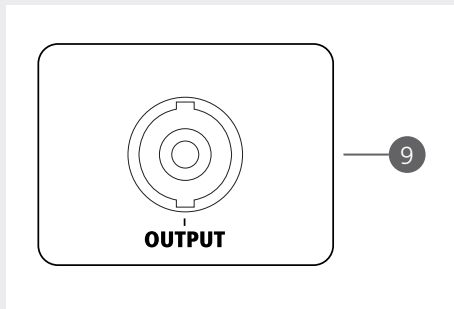

9 Verstärkerausgang zum Anschluss des Satellitenlautsprechers

10 POWER-Schalter

Drücken Sie diesen Schalter, um den Verstärker ein- und auszuschalten. Bevor Sie den Verstärker einschalten, überprüfen Sie alle Anschlüsse und drehen Sie den Lautstärkeregler gegen den Uhrzeigersinn bis zum linken Anschlag ( $-\infty$ ) 3.

11 KALTGERÄTEBUCHSE VDE mit Sicherung

**100-120V~ T 6.3 A L 250V**

**220-240V~ T 3.15 A L 250V**

Prüfen Sie vor dem Anschließen des Netzkabels, ob die Netzspannung mit der auf dem Typenschild des Gerätes angegebenen Spannung übereinstimmt. Wenn nicht, wenden Sie sich bitte an Ihren RCF-Händler.

Schließen Sie das Netzkabel nur an eine Steckdose mit Schutzleiteranschluss an.

Beachten Sie beim Auswechseln der Sicherung die aufgedruckten Hinweise.

**WARNING:** Der VDE-Anschluss dient zum Trennen der Anlage vom Stromnetz. Er muss nach der Installation und während der Benutzung des Systems immer leicht zugänglich sein.



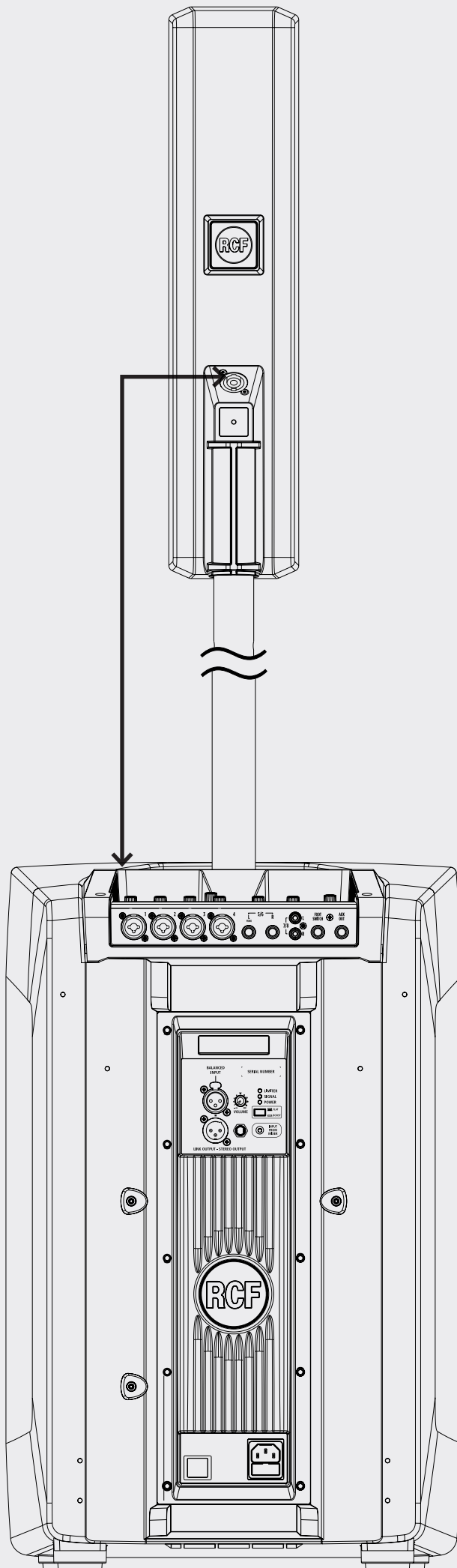

**WICHTIG:**  
BEVOR SIE DEN VERSTÄRKER  
EINSCHALTEN, VERBINDEN SIE WIE IN  
DER ABBILDUNG DARGESTELLT DEN  
SUBWOOFER-VERSTÄRKERAUSGANG  
MIT DEM SATELLITEN-  
LAUTSPRECHEREINGANG.

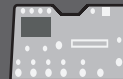

## EINGÄNGE

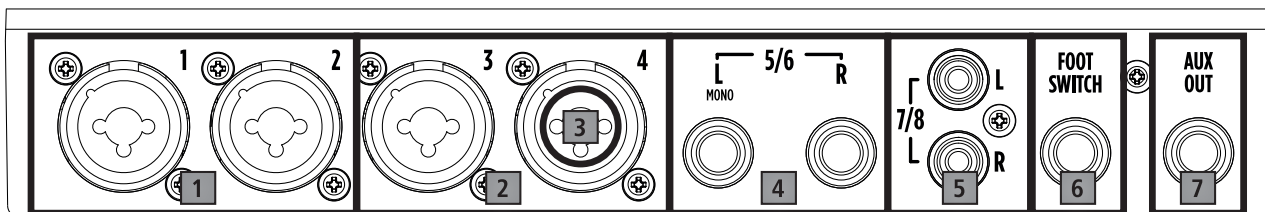

- 1** MIC/LINE Kombi-Eingänge 1 und 2 sind mit schaltbarer 48V Phantomspeisung versehen. Hier werden Mikrofone (XLR) oder Signalquellen mit Line-Pegel (TRS-Buchse) angeschlossen. Dank dieser 48V Phantomspeisung können hier Kondensator- oder Elektretmikrofone angeschlossen werden.
- 2** MIC/LINE Kombi-Eingänge 3 und 4 dienen dem Anschluss dynamischer Mikrofone (XLR) oder Signalquellen mit Line-Pegel (TRS-Buchse).
- 3** HiZ LINE Eingang. LINE-Eingang 4 ist mit einem zuschaltbaren hochohmigen Widerstand ausgestattet, der die optimale Wiedergabe eines Gitarren- oder Bass-Signals auch bei passivem Tonabnehmern ermöglicht. Mit dem am LINE-Eingang 4 angeschlossenen Gerät können Sie die Vorteile der MFX-Sektion nutzen (siehe Abschnitt 16 dieses Kapitels).
- 4** STEREO-LINE-Eingang 5 und 6. Schließen Sie eine Stereo-Signalquelle mit Line-Pegel an diese gepaarten TS-Buchsen. Bei einseitiger Belegung des LINE-Eingangs 5(L) verhält sich dieser wie ein Mono-Eingang.
- 5** STEREO-LINE-Eingang 7 und 8. Schließen Sie eine Stereo-Line-Signalquelle mit niedrigem Pegel (-10 dBV) an diese unsymmetrischen Cinch-Eingänge an.
- 6** Fußschalter-Anschlussbuchse. Dieser Eingang dient zum Anschluss eines Doppelfußschalters, wobei eine Funktion auf den Spitzenkontakt und eine auf den Ringkontakt gelegt werden kann. Alle zuweisbaren Funktionen finden Sie im letzten Absatz von Abschnitt 16 dieses Kapitels.
- 7** AUX OUT. Dies ist ein symmetrischer Ausgang für den auf jedem Eingangskanal verfügbaren zusätzlichen Signal-Ausspielweg.

## DISPLAY-MENÜ

Alle Funktionen des im EVOX JMIX8-Systems integrierten Mixers können Sie über das Display bedienen.

Mit den INPUT, OUTPUT, HOME, SYSTEM, MFX und FX Auswahltasten haben Sie Zugriff auf alle Parameterseiten des LCD-Displays.

Drücken Sie die PARAMETER SELECT-Tasten (12), um im Display-Menü die zu editierenden Parameter auszuwählen. Drehen Sie den EDIT-Encoder **13** um diese Werte zu ändern. Einige Einstellungen erfordern einen Druck auf den EDIT-Encoder, um den Wert oder die Funktionsänderung zu bestätigen. In diesem Fall wird eine entsprechende Meldung im Display angezeigt.

Zur Hilfestellung sind alle Display-Seiten auch auf dem Bedienfeld aufgedruckt:

## INPUT — OUTPUT

LEVELS	MAIN SET
3-BAND EQ	MAIN 7-BAND EQ
PREAMP	AUX SET
DYNAMICS	AUX 7-BAND EQ

## HOME — SYSTEM — MFX (ch.4)

VU METERS	LOAD	SETTINGS (A/B)
INFO	SAVE	AMP SIMULATION
MIXER ON/OFF	SETTINGS	MODULATION
	FOOTSWITCH	DELAY

## Z.CORE DSP FX

01-40 REVERBS
41-60 DELAYS
61-80 MODULATIONS

BEDIENFELD VORNE

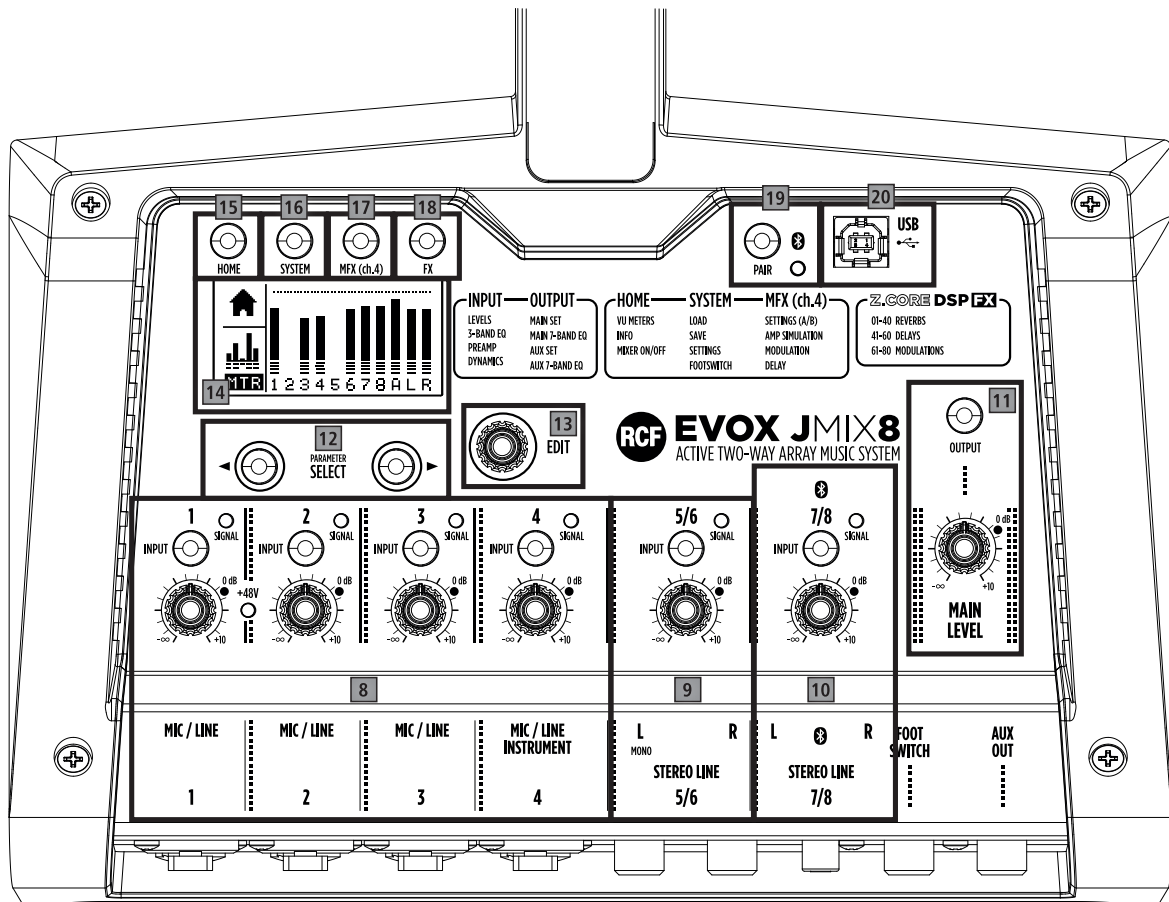

**8** MONO-Eingangskanäle. Die Eingangskanäle MIC/LINE 1 bis 4 verfügen über einen Pegelregler und eine INPUT-Taste. Der kleine gelbe Punkt mit der Bezeichnung 0 dB zeigt den Pegel des Kanals mit Verstärkungsfaktor eins an. Die SIGNAL-LED leuchtet grün, wenn ein Signal von mehr als -40 dB am Eingang anliegt. Die rote LED zwischen den Kanälen 1 und 2 zeigt an, dass die +48V Phantomspeisung auf diesen Kanälen aktiviert ist (siehe Abschnitt 16). Durch Drücken der Taste HOME (15) öffnet sich die METER-Seite mit Pegelanzeige der Signaleingänge und -ausgänge. Wiederholtes Drücken der INPUT-Taste ermöglicht Ihnen den Zugriff auf die vier verfügbaren Seiten zur Parameter-Anzeige (14). Die Nummer in der linken oberen Ecke des Displays zeigt an, welcher Eingangskanal bearbeitet wird.

INPUT-Menüs für Monokanäle:

LVL-Seite

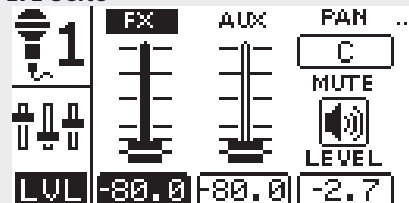

LEVELS (LVL): Diese Menüseite bietet Zugriff auf die FX- und AUX-Sendepegel für den angegebenen Eingang. Die PAN- und Kanal-MUTE-Regler sind rechts zu sehen. Die kleinen rechteckigen Kästchen in der unteren Zeile zeigen von links nach rechts die absoluten Pegel von FX Send, AUX Send und Channel Level an.

## EQ-Seite

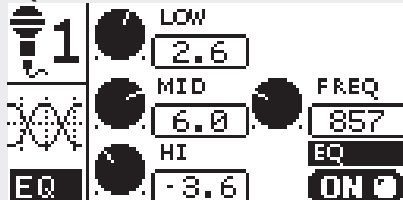

EQUALIZATION (EQ): In dieser Menüseite greifen Sie auf die EQ-Parameter zu. Jeder Eingangskanal ist mit einem Drei-Band-EQ ausgestattet. Die LOW- und HIGH-Bänder sind als +/-12dB-Shelving-EQs (Kuhschwanzfilter) ausgelegt mit Referenzfrequenzen von 125 Hz und 6.0 kHz. Der MID BAND EQ bietet wählbare Frequenzen von 50 Hz bis 12 kHz und +/-12dB Verstärkung. Ein globaler EQ ON/OFF-Regler ist rechts unten verfügbar.

## PRE-Seite

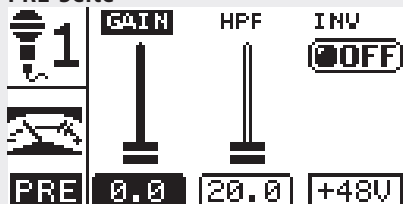

PREAMP GAIN (PRE): Mit diesem Eingangs-GAIN-Parameter können Sie das Eingangssignal um bis zu 30 dB erhöhen. Der HPF ist ein einstellbarer Hochpassfilter mit einer Bandbreite von 20 Hz bis 1 kHz. INV ON/OFF kehrt die Polarität des Eingangssignals um. Auf den Seiten Channel 1 und 2 PRE zeigt ein eigens dafür eingerichteter Kasten an, dass die +48V Phantomspeisung aktiviert ist (siehe Abschnitt 16).

## DYN-Seite

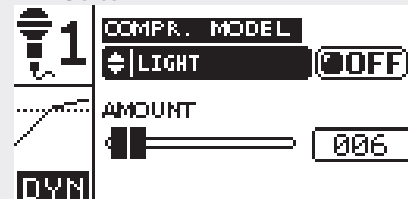

DYNAMIC (DYN): Für die MIC/LINE-Eingänge 1 bis 4 steht jeweils ein Kompressor bereit. Der Cursor zeigt den Grad der Komprimierung an. Die ON/OFF Schaltfläche schaltet den Kompressor ein und aus. Bis zu 6 verschiedene Presets können aus der Liste der Kompressormodelle ausgewählt werden:

1. LIGHT (Leicht)
2. HEAVY (Stark)
3. VOCAL (Gesang)
4. BASS (Bass)
5. ACOUSTIC (Akustik)
6. DRUM (Schlagzeug)

Der LINE-Eingang 4 verfügt über einen zuschaltbaren hochohmigen Widerstand für passive Instrumente wie Gitarren oder Bassgitarren. Mit dem am Line-Eingang 4 angeschlossenen Gerät können Sie die Vorteile der MFX-Sektion nutzen (siehe Abschnitt 17). Die PRE-Seite für LINE Eingang 4 ändert sich dann geringfügig:

## Ch.4 LINE IN PRE-Seite

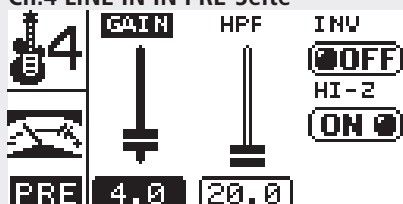

HI-Z ON/OFF-Funktion: Die Schaltfläche mit der Bezeichnung "HI-Z" dient zur Aktivierung und Deaktivierung des hochohmigen Eingangs auf LINE 4.

**9** STEREO LINE Eingangskanal 5/6: Schließen Sie eine beliebige analoge Stereo-Signal-Quelle an diese TS-Buchsen an. Die SIGNAL-LED leuchtet grün, wenn ein Signal mit mehr als -40 dB am Eingang anliegt. Drücken Sie die INPUT-Taste, um in die Display-Menüs zu gelangen:

#### LVL-Seite

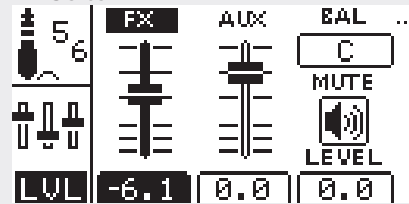

LEVELS (LVL): Wie bei den MONO-Kanälen bietet diese Menüseite Zugriff auf die FX Send und AUX Send-Signalabgriff-Wege. Der BAL (Balance) und der Kanal-MUTE-Regler werden auf der rechten Seite angezeigt. Wenn Sie die MUTE-Taste drücken, wirkt sich dies auch auf die FX- und AUX-Sends aus. Die kleinen rechteckigen Kästchen in der unteren Zeile zeigen von links nach rechts die absoluten Pegel von FX Send, AUX Send und Channel Level an. Alle anderen Seiten sind identisch mit denen der MONO-Kanäle.

**10** STEREO LINE 7/8: Schließen Sie eine beliebige analoge Stereo-Signal-Quelle mit niedrigem Pegel (-10 dBV) an diese Cinchbuchsen an. Steuern Sie den Stereokanalpegel mit dem entsprechenden Regler aus: Die SIGNAL-LED leuchtet grün, wenn ein Signal mit mehr als -40 dB am Eingang anliegt. Drücken Sie die INPUT-Taste, um in die Display-Menüs zu gelangen. Die Seiten mit der Sie die Kanäle 7/8 bedienen sind alle bis auf die **PRE-Seite** identisch mit den Kanal 5/6-Bedienseiten:

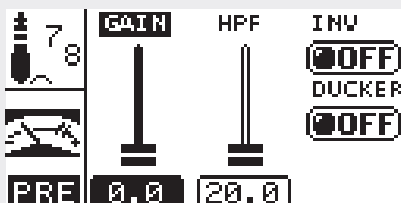

Mit der Schaltfläche namens DUCKER können Sie ein Ducker-Gate auf den Kanälen 7/8. Das sogenannte Ducking beschreibt das gezielte Hervorheben eines Audiosignals. Bei aktivierter Funktion löst immer das am MIC-Eingang 1 anliegende Signal das Ducking aus. Kanal 7/8 wird auch für den Bluetooth-Audioeingang verwendet.

**11** MAIN LEVEL: Diese regelt den Summsignalpegel. Hierzu dienen ein Regler und eine OUTPUT-Taste. Der kleine gelbe Punkt mit der Bezeichnung 0 dB zeigt den Pegel des Summenausgangs mit Verstärkungsfaktor eins an. Drücken Sie die Taste HOME (15), um die METER-Seite anzuzeigen, die die Pegelanzeige für den L-R-Ausgang bereitstellt. Durch Drücken der OUTPUT-Taste gelangen Sie zu den folgenden Seiten:



OUT-Seite: Ein Dropdown-Menü auf dieser Seite zeigt eines der vier wählbaren Mastering-Presets an. Drehen und drücken Sie den EDIT-Encoder, um ein anderes Mastering-Preset auszuwählen:

1. MASTERING
2. MASTER BOOST
3. LOUD & PROUD
4. HI-FI

Diese Presets wirken sich wie eine Kombination von Exciter und Maximizer aus, eine Art Audiosignalverarbeitungstechnik, die die Dynamik und den Frequenzgang des Mastersignals anreichert.

Diese Funktion lässt sich mit der MP ON/OFF-Schaltfläche ein- und ausschalten. Mit der STEREO ON/OFF-Schaltfläche wählen Sie die Systemkonfiguration. Um den EVOX JMIX8 als eigenständigen Lautsprecher zu verwenden, stellen Sie die STEREO-Schaltfläche auf OFF. Falls Sie den EVOX 8 JMIX8 + EVOX J8 in einer Stereokonfiguration verwenden, ist es zwingend erforderlich die STEREO-Schaltfläche auf ON zu stellen.

In diesem Fall gibt der EVOX JMIX8 den linken Kanal und der EVOX J8 den rechten Kanal wieder. Falls die Umgebung oder das Setup die normale Positionierung von EVOX JMIX8 als linken Kanal und EVOX J8 als rechten Kanal nicht zulässt, können Sie das Stereobild mit der SWAP LR-Schaltfläche umkehren:

SWAP LR OFF: EVOX JMIX8 LINKS – EVOX J8 RECHTS  
SWAP LR ON: EVOX JMIX8 RECHTS – EVOX J8 LINKS

#### EQLIVE

Dieser Regler aktiviert eine spezielle 'EQ-Kontur' – also eine für den Live-Einsatz von Musikinstrumenten statt für aufgezeichnetem Material optimierte Filterkurve. Sie können diesen Modus nach Belieben aktivieren. Die EQLIVE-Einstellung wirkt sich sowohl auf die Ausgänge LINKS als auch RECHTS aus. Das heißt sie wird ebenso an einem eventuell am LINK OUT-XLR-Ausgang angeschlossenen externen EVOX J8 aktiviert. Der AUX-Ausgang wird hiervon nicht beeinflusst, es sei denn, der LINK OUT-Modus ist für dessen Signalweg angewählt.

Diese Seite beherbergt noch ein Steuerungselement, die MUTE- Schaltfläche. Wenn Sie diese anwählen wird der Signalfluss zum MAIN-Stereokanal unterbrochen. Das numerische Fenster in der rechten unteren Ecke des Displays zeigt den Nennpegel des MAIN LEVEL-Reglers an. Der kleine runde Punkt auf der Reglerskala zeigt einen Pegel von 0.0 dB.

MAIN GEQ-Seite: Diese Seite bietet Ihnen Zugriff auf den 7-Band grafischen-EQ des MAIN-Kanals. Wählen Sie mit den PARAMETER SELECT-Tasten die individuellen Bänder des EQs aus [12] und drehen Sie den EDIT-Encoder, um den Wert zu verändern. Die Veränderung der Werte wird für das angewählte Band in dB angezeigt. Mit einer separaten Schaltfläche wird der gesamte EQ ein- und ausgeschaltet.

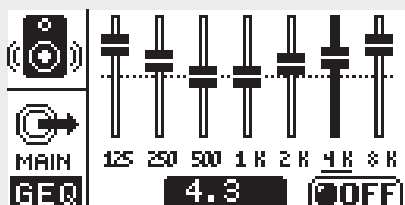

AUX OUT-Seite: Mittels dieser Seite greifen Sie auf die Master-Pegelregelung des AUX-Busses zu. Wählen Sie "AUX" aus dem ROUTING-Dropdown-Menü, um den AUX-Sendeweg zu konfigurieren. Mit der PRE/ POST ON/OFF-Schaltfläche greifen Sie das AUX-Signal vor oder nach der Kanalpegelregelung ab. PRE bedeutet vor; POST nach. Mit OFF wählen Sie also die AUX PRE-Option; mit ON die AUX POST. Mit der FX RTN ON/OFF-Schaltfläche können Sie den internen Effekt-Return-Weg dem AUX-Bus zuweisen. Die MUTE-Schaltfläche schaltet den AUX-Bus-Ausgang stumm.



Wählen Sie "MAIN L-R" aus dem ROUTING-Dropdown-Menü, um das monosummierte MAIN MIX-Signal dem AUX-Bus zuzuweisen.

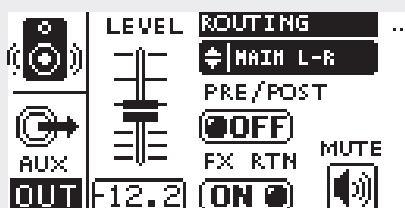

Wählen Sie "LINK OUT" aus dem ROUTING-Dropdown-Menü, um eine Verbindung mit einem weiteren EVOX J8 über die symmetrische AUX OUT-Buchse herzustellen. Mit dieser Einstellung können Sie ein großes EVOX-Setup bestehend aus einem EVOX JMIX8 plus bis zu drei EVOX J8 erstellen. (Siehe Seite 42: EVOX JMIX8 KONFIGURATION).

Wenn Sie im ROUTING-Menü die Funktion "LINK OUT" auswählen, erscheint auf dem Display die folgende Meldung: "AUX CONTROL DISABLED WHEN LINK OUT ACTIVE" um Ihnen mitzuteilen, dass die AUX-Regler deaktiviert sind, wenn LINK-OUT aktiv ist.

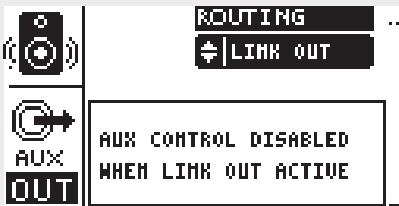

Diese Seite bietet Ihnen Zugriff auf den 7-Band grafischen-EQ des AUX-Busses. Wählen Sie mit den PARAMETER SELECT-Tasten die individuellen Bänder des EQs aus und drehen Sie den EDIT-Encoder, um den Wert zu verändern. Die Veränderung der Werte wird für das angewählte Band in dB angezeigt. Mit einer separaten Schaltfläche wird der gesamte EQ ein- und ausgeschaltet.

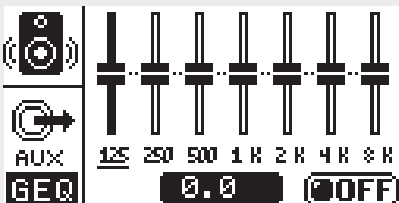

#### 15 HOME-Taste:

Mit der HOME-Taste greifen Sie auf drei Seiten zu: die MTR-Seite, die INFO Seite und die "I/O"-Seite.

MTR-Seite: Auf der METER-Seite können Sie alle Mischer-Signalpegel sehen für die Eingänge 1 bis 8, AUX und MAIN L/R.

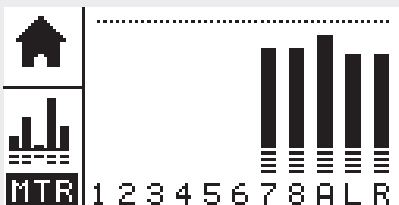

Durch erneutes Drücken der HOME-Taste gelangen Sie zur INFO-Seite, auf der folgendes angezeigt wird:

FIRMWARE: Firmware-Version - x.xx BT ID: Bluetooth-Identifizierung - 123x

BT STAT: Bluetooth-Status - (OFF/PAIRING/ONLINE)

USB STAT: USB-Verbindungsstatus - (OFFLINE/ONLINE)

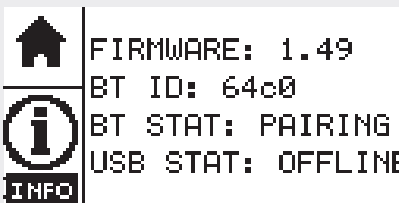

Durch erneutes Drücken der HOME-Taste gelangen Sie zur "I/O" MISCHER ENABLE/DISABLE-Seite.



In diesem Menü können Sie den im EVOX JMIX8-System integrierten Mischer deaktivieren. Drehen Sie den EDIT-Encoder gegen den Uhrzeigersinn, um die Menüzeile von MISCHER ENABLE auf MISCHER DISABLE zu ändern. Drücken Sie anschließend den EDIT-Encoder. Folgende Meldung erscheint dann im Display:

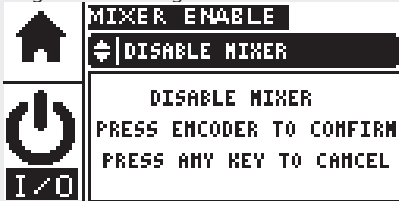

DISABLE MIXER – PRESS ENCODER TO CONFIRM – PRESS ANY KEY TO CANCEL  
(Mischer deaktivieren - zur Bestätigung Encoder drücken - zum Abbruch beliebige Taste Drücken). Durch erneutes Drücken des EDIT-Encoders wird der Mischer deaktiviert und die Hintergrundbeleuchtung der LCD-Anzeige schaltet sich in 3 Sekunden aus. Jetzt ist der Mischer deaktiviert und der EVOX JMIX8 kann wie ein herkömmlicher Aktivlautsprecher verwendet werden. Dabei dient der XLR-Anschluss auf der Rückseite des Subwoofers als Mono-Eingang. Um den Mischer wieder zu aktivieren, drehen Sie den EDIT-Encoder im Uhrzeigersinn. Das Display schaltet sich wieder ein. Drücken Sie anschließend den EDIT-Encoder. Folgende Meldung erscheint dann im Display:

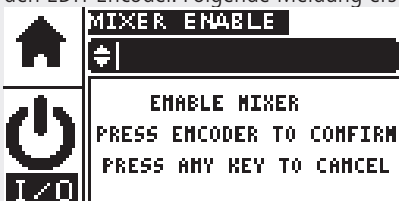

ENABLE MIXER – PRESS ENCODER TO CONFIRM – PRESS ANY KEY TO CANCEL  
(Mischer einschalten - zur Bestätigung Encoder drücken - zum Abbruch beliebige Taste Drücken). Durch Drücken des EDIT-Encoders wird der EVOX JMIX8 Mischer reaktiviert und das System ist vollständig betriebsbereit.

#### 16 SYSTEM-Taste:

Drücken Sie diese Taste einmal, um zur LOAD SHOW-Seite zu gelangen.

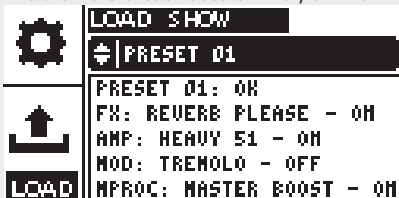

Sie haben die Möglichkeit, eine vorab gespeicherte SHOW aus dem eigens dafür vorgesehenen Menü zu laden. Ein SHOW-Preset enthält mit Ausnahme der INPUT- und MAIN-Pegel alle Mischparameter. Diese Parameter sind absolute Werte, die sich nur über die Drehregler verändern lassen. Sie können zwischen 10 Presets (01 bis 10) und einem speziellen Preset Nr. 11 namens RESET MIXER wählen. Laden Sie das RESET MIXER-Preset, um die Standardeinstellung für den Mischer wieder herzustellen.

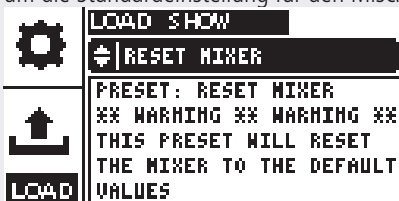

Um ein Preset zu laden, drehen Sie den EDIT-Encoder im Uhrzeigersinn, wählen Sie das gewünschte Preset und bestätigen Sie die Auswahl mit dem EDIT-Encoder. Folgende Meldung erscheint dann im Display:

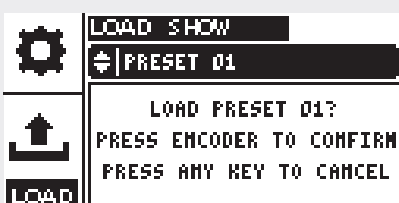



LOAD PRESET "XX" – PRESS ENCODER TO CONFIRM - PRESS ANY KEY TO CANCEL  
(Preset "XX" laden - zur Bestätigung Encoder drücken - zum Abbruch beliebige Taste Drücken). Drücken Sie anschließend den EDIT-Encoder erneut, um das ausgewählte Preset zu laden oder drücken Sie eine beliebige Taste, um den Vorgang abubrechen.

Wenn ein Preset geladen wird, erscheinen diese Informationen in dem dafür vorgesehen Feld auf der LOAD SHOW-Seite.

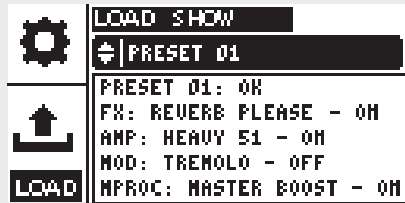

SAVE SHOW-Seite:



Mit der SAVE SHOW-Seite können Sie alle Parameter des Mixers in einem Preset speichern. Auch hier sind die INPUT- und MAIN-Pegel von den Preset-Daten ausgeschlossen. Diese Parameter sind absolute Werte, die sich nur über die Drehregler verändern lassen.

Wählen Sie ein Preset-Speicherplatz aus dem entsprechenden Menü, indem Sie den EDIT-Encoder drehen und anschließend drücken. Folgende Meldung erscheint dann im Display:

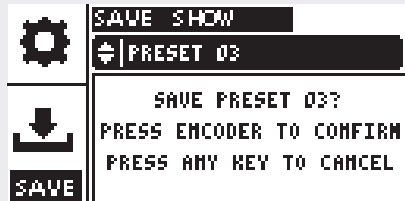

SAVE PRESET "XX" – PRESS ENCODER TO CONFIRM - PRESS ANY KEY TO CANCEL  
(Preset "XX" speichern - zur Bestätigung Encoder drücken - zum Abbruch beliebige Taste Drücken). Drücken Sie anschließend den EDIT-Encoder, um das Preset zu speichern. Falls das gewählte Preset bereits anderweitig verwendet wird, erscheint folgende Meldung:

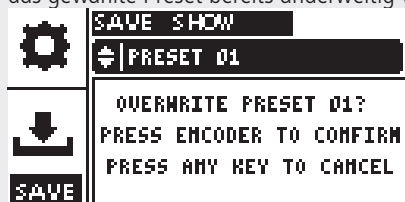

OVERWRITE PRESET "XX" – PRESS ENCODER TO CONFIRM - PRESS ANY KEY TO CANCEL

(Preset "XX" überschreiben - zur Bestätigung Encoder drücken - zum Abbruch beliebige Taste Drücken)

Drücken Sie anschließend den EDIT-Encoder erneut, um das Preset zu speichern oder drücken Sie eine beliebige Taste, um den Vorgang abubrechen.

Ein erneutes Drücken der SYSTEM-Taste ruft die SET-Seite auf. Diese ermöglicht Ihnen den Zugriff auf einige wichtige Mixer-Einstellungen. Die Schaltflächen von oben links nach unten sind wie folgt ausgelegt:



48V ON/OFF: Aktiviert und deaktiviert die +48 V Phantomspeisung für MIC-Eingänge 1 und 2.

BLUETOOTH ON/OFF: Aktiviert und deaktiviert die Bluetooth-Verbindung für Audio-Streaming und Steuerung.

STARTUP DEFAULT ON/OFF: Wird diese Schaltfläche beim Einschalten des Systems auf OFF gesetzt, behält der Mischer beim Ausschalten seinen letzten Status. Wenn die Schaltfläche auf ON gesetzt ist, wird der Mischer mit einer Standardkonfiguration eingeschaltet.

Mit den Schaltflächen BACKLIGHT und CONTRAST stellen Sie die Helligkeit und Kontrast des LCD-Displays ein.

Durch erneutes Drücken der SYSTEM-Taste gelangen auf die FSW-Seite. Hier können Sie die Fußschalterfunktionen zuweisen (siehe Abschnitt 6 im Kapitel "EINGÄNGE").

FSW-Seite:



Die FSW-Seite enthält 3 Menüs: TIP FUN, RING FUN, POLARITY

1. TIP FUN. Hier wird die Belegung für die Spitze (Tip) des Klinkensteckers definiert, u.a.:

- MUTE OUTS
- FX ON/OFF
- MFX CHAN A/B
- MFX ON/OFF
- MFX AMP ON/OFF
- MFX MOD ON/OFF
- MFX DLY ON/OFF
- SHOW NEXT
- SHOW PREV
- MASTER PROC ON/OFF

2. RING FUN. Hier wird die Belegung für den Ring des Klinkensteckers definiert. Die Auswahlmöglichkeiten sind die gleichen wie im TIP FUN-Menü.

3. Im POLARITY-Menü können Sie eins von zwei Ausgangszuständen für den angeschlossenen Fußschalter wählen, NORMALLY CLOSED und NORMALLY OPEN (normal zu / normal auf).

#### 17 MFX-Taste:

Mit der MFX-Taste gelangen sie in das Menü für die MFX-Kette am LINE-Eingang 4. Zwei lokale Einstellungen, Kanal A und B, stehen Ihnen für die gesamte MFX-Sektion zur Verfügung. Sie können auch mittels des Fußschalters zwischen A und B umschalten (siehe Abschnitt zur entsprechenden Funktion).

Auf der SET-Seite können Sie zwischen FX-Kanal A und B mit dem entsprechenden Drehregler-Symbol wählen. Die MFX ON/OFF-Schaltfläche aktiviert und deaktiviert die MFX-Kette. Die AMP-, MOD- und DLY ON/OFF-Schaltflächen in der unteren Zeile des Displays schalten die einzeln Effekte der MFX-Kette ein und aus:

AMP (Gitarren- und Bass-Verstärker-Simulator), MOD (Modulationseffekte), DLY (Delay).

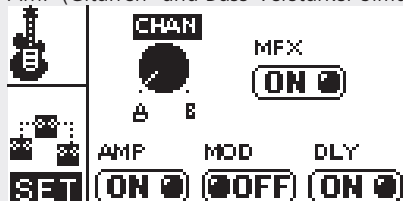

Durch erneutes Drücken der MFX-Taste gelangen Sie zur AMP-Seite:

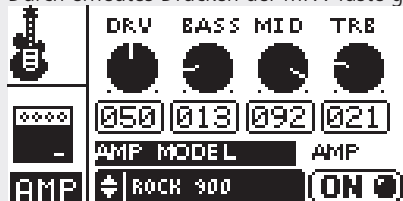

AMP-Seite: Über das AMP MODEL-Menü am unteren Rand des Displays können Sie jeweils eine der 15 Verstärker-Simulationen von OVERLOUD™ anwählen:

1. DARKFACE '65
2. JAZZ C
3. ROCK'64
4. ROCK 800
5. ROCK 900
6. TOP 30
7. MODERN
8. BASSAMP
9. BASSMATE
10. MARKBASS 1
11. MARKBASS 2
12. SLO 88 CRUNCH
13. SLO 88 LEAD
14. OVERANGE 120
15. HEAVY 51

Drehen Sie den EDIT-Encoder, um ein AMP-Simulationsmodell auszuwählen.

Mit der oberen Zeile an Drehreglern stellt man die Parameter des ausgewählten AMP-Modells ein: DRV (Drive), BASS (Bassfrequenzen), MID (Mittenfrequenzen), TRB (Höhen). Mit der AMP ON/OFF Schaltfläche können Sie den Amp-Simulator umgehen. Drücken Sie MFX erneut, um zur MOD-Seite zu gelangen:



MOD-Seite: Im MOD PRESET-Menü unten können Sie ein Modulationsprogramm auswählen:

1. CHORUS
2. FLANGER
3. TREMOLO

Drehen Sie den EDIT-Encoder, um ein Modulationseffekt auszuwählen.

Mit den beiden Drehreglern lassen sich die Parameter des gewählten Modulations-Presets ändern: DEP (Depth = Stärke) von 0 bis 100% und RATE (= Geschwindigkeit) in Hz.

Mit der MOD ON/OFF-Schaltfläche können Sie das Modulationsmodul umgehen.

DLY Seite:



Die DELAY-Seite enthält drei Drehregler mit dem Sie den Delay-Effekt einstellen können: LEV (Pegel), TIME (Verzögerungszeit) in ms, FDBK (Delay-Feedback). Stellen Sie diese Parameter so ein, um den gewünschten Delay-Effekt zu erzeugen. Mit der DLY ON/OFF-Schaltfläche können Sie das Delay-Modul umgehen.

**18** FX-Taste:

Drücken Sie die FX-Taste, um zur internen Effektbearbeitungsseite zu gelangen. Das FX PRESET-Menü bietet eine Auswahl an FX-Presets:

Drehen Sie den EDIT-Encoder, um ein Preset auszuwählen und drücken Sie die Taste, um die Auswahl zu bestätigen. Die ON/OFF-Schaltfläche aktiviert und deaktiviert den Effekt-Send-Weg (FX).

Jedes Programm enthält zwei veränderbare Parameter und einen Effekt-Return-Level-Regler. Die einstellbaren Parameter für REV-Programme sind:

DEC (sec) – Nachhallzeit in Sekunden

DAMP – Bedämpfung der Höhen

01 – 40 – REVERBS

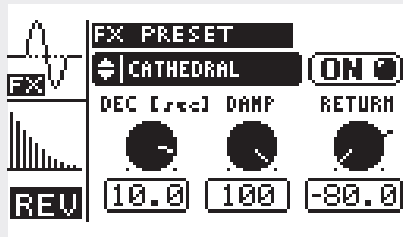

Für DLY-Programme:

TIM (ms) – Zeit in Millisekunden

FDBK – Feedback

41 – 60 – DELAYS

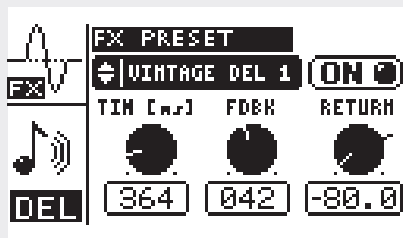

Für MOD-Programme: RATE – Geschwindigkeit (in Hz)

DEPTH – Stärke

61 – 80 – MODULATIONS

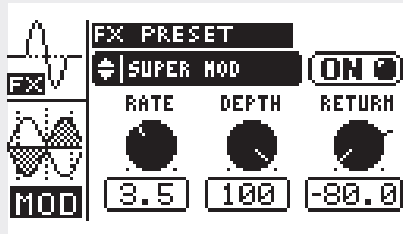

#### 19 PAIR-Taste.

Drücken Sie die PAIR-Taste, um eine Suche nach Bluetooth-Geräten zu starten. Diese ist erforderlich, wenn ein neuer Verbindungsvorgang auf einem Smartphone, Tablet oder Notebook durchgeführt werden soll. Die grüne LED blinkt während dieses Gerät mit einem anderen Bluetooth-Gerät gekoppelt wird. Wenn das Gerät dann angeschlossen ist leuchtet die grüne LED permanent. Nun ist es möglich, das EVOX JMIX8-System über die Android- oder iOS-Applikation zu steuern. Außerdem ist auch Bluetooth-Audio-Streaming auf Stereokanal 7/8 möglich (siehe Abschnitt 10 dieses Kapitels).

#### 20 USB.

Der "Typ B"-USB-Anschluss wird für zukünftige Firmware-Upgrades verwendet.



## IMPORTANTE

Prima di collegare ed utilizzare questo prodotto, leggere attentamente le istruzioni contenute in questo manuale, il quale è da conservare per riferimenti futuri.

Il presente manuale costituisce parte integrante del prodotto e deve accompagnare quest'ultimo anche nei passaggi di proprietà, per permettere al nuovo proprietario di conoscere le modalità d'installazione e d'utilizzo e le avvertenze per la sicurezza. L'installazione e l'utilizzo errati del prodotto esimono la RCF S.p.A. da ogni responsabilità.

**ATTENZIONE:** per prevenire i rischi di fiamme o scosse elettriche, non esporre mai questo prodotto alla pioggia o all'umidità.

## AVVERTENZE PER LA SICUREZZA

**1.** Tutte le avvertenze, in particolare quelle relative alla sicurezza, devono essere lette con particolare attenzione, in quanto contengono importanti informazioni.

### 2. ALIMENTAZIONE PRINCIPALE DA RETE ELETTRICA

- La tensione di alimentazione dell'apparecchio ha un valore sufficientemente alto da costituire un rischio di folgorazione per le persone: non procedere mai all'installazione od alla connessione dell'apparecchio con il cavo dell'alimentazione collegato alla rete elettrica.
- La presa di alimentazione a vaschetta o il connettore powerCon® posto sul retro dell'apparato è il dispositivo di disconnessione dalla rete di alimentazione; tale dispositivo DEVE rimanere facilmente accessibile dopo l'installazione e durante l'utilizzo dell'apparato.
- Prima di alimentare questo prodotto, assicurarsi che tutte le connessioni siano corrette e che la tensione della vostra rete di alimentazione corrisponda quella di targa dell'apparecchio, in caso contrario rivolgetevi ad un rivenditore RCF.
- Le parti metalliche dell'apparecchio sono collegate a terra tramite il cavo di alimentazione. Questo è un apparato di Classe I e per il suo funzionamento deve essere connesso ad un presa di alimentazione provvista del conduttore di terra di protezione.
- Accertarsi che il cavo di alimentazione dell'apparecchio non possa essere calpestato o schiacciato da oggetti, al fine di salvaguardarne la perfetta integrità.
- Per evitare il rischio di shock elettrici, non aprire mai l'apparecchio: all'interno non vi sono parti che possono essere utilizzate dall'utente.

**3.** Impedire che oggetti o liquidi entrino all'interno del prodotto, perché potrebbero causare un corto circuito. L'apparecchio non deve essere esposto a stillicidio o a spruzzi d'acqua; nessuna sorgente di fiamma nuda (es. candele accese) e nessun oggetto pieno di liquido (es. vasi) deve essere posto sull'apparecchio.

**4.** Non eseguire sul prodotto interventi / modifiche / riparazioni se non quelle espressamente descritte sul manuale istruzioni. Contattare centri di assistenza autorizzati o personale altamente qualificato quando:

- l'apparecchio non funziona (o funziona in modo anomalo);
- il cavo di alimentazione ha subito gravi danni;
- oggetti o liquidi sono entrati nell'apparecchio;
- l'apparecchio ha subito forti urti.

**5.** Qualora questo prodotto non sia utilizzato per lunghi periodi, scollegare il cavo d'alimentazione dalla rete.

**6.** Nel caso che dal prodotto provengano odori anomali o fumo, spegnerlo immediatamente e scollegare il cavo d'alimentazione.

**7.** Non collegare a questo prodotto altri apparecchi e accessori non previsti.

Non cercare di appendere questo prodotto tramite elementi non idonei o previsti allo scopo. Per evitare il pericolo di cadute, non sovrapporre fra loro più unità di questo prodotto, quando questa possibilità non è espressamente contemplata dal manuale istruzioni.

## IMPORTANTE



## ATTENZIONE



**8. La RCF S.p.A.** raccomanda vivamente che l'installazione di questo prodotto sia eseguita solamente da installatori professionali qualificati (oppure da ditte specializzate) in grado di farla correttamente e certificarla in accordo con le normative vigenti.

Tutto il sistema audio dovrà essere in conformità con le norme e le leggi vigenti in materia di impianti elettrici.

**9. Sostegni e Carrelli**

Se previsto, il prodotto va utilizzato solo su carrelli o sostegni consigliati dal produttore. L'insieme apparecchio-sostegno / carrello va mosso con estrema cura. Arresti improvvisi, spinte eccessive e superfici irregolari o inclinate possono provocare il ribaltamento dell'assieme.

**10. Perdita dell'udito**

L'esposizione ad elevati livelli sonori può provocare la perdita permanente dell'udito. Il livello di pressione acustica pericolosa per l'udito varia sensibilmente da persona a persona e dipende dalla durata dell'esposizione. Per evitare un'esposizione potenzialmente pericolosa ad elevati livelli di pressione acustica, è necessario che chiunque sia sottoposto a tali livelli utilizzi delle adeguate protezioni; quando si fa funzionare un trasduttore in grado di produrre elevati livelli sonori è necessario indossare dei tappi per orecchie o delle cuffie protettive. Consultare i dati tecnici istruzioni per conoscere le massime pressioni sonore che i diffusori acustici sono in grado di produrre.

**11.** Collocare il prodotto lontano da fonti di calore e garantire la circolazione dell'aria intorno.

**12.** Non sovraccaricare questo prodotto per lunghi periodi.

**13.** Non forzare mai gli organi di comando (tasti, manopole ecc.).

**14.** Non usare solventi, alcool, benzina o altre sostanze volatili per la pulitura delle parti esterne dell'unità; usare un panno asciutto.

**15.** Non puntare microfoni vicino ed in fronte ai diffusori acustici, in modo da evitare qualsiasi retroazione ("effetto Larsen").

## NOTA SUI CAVI PER SEGNALI AUDIO



Per evitare fenomeni di rumorosità indotta sui cavi che trasportano segnali dai microfoni o di linea (per esempio 0dB), usare solo cavi schermati ed evitare di posarli nelle vicinanze di:

- apparecchiature che producono campi elettromagnetici di forte intensità;
- cavi della rete elettrica;
- linee altoparlanti.

**Gli apparati considerati nel presente manuale sono idonei per essere utilizzati in Ambienti Elettromagnetici da E1 a E3 come indicato nella EN 55103-1/2: 2009.**



**RCF S.P.A. VI RINGRAZIA PER L'ACQUISTO DI QUESTO PRODOTTO, REALIZZATO IN MODO DA GARANTIRNE L'AFFIDABILITÀ E PRESTAZIONI ELEVATE.**

**EVOX JMIX8** è un sistema audio attivo e portatile (composto da un diffusore satellite più un subwoofer) che combina la qualità e l'affidabilità dei trasduttori RCF con amplificatori di potenza elevata. Sviluppando ulteriormente la serie EVOX J, RCF ha aggiunto al sistema un mixer digitale a 8 ingressi. La potenza di elaborazione integrata dell'innovativo Z.CORE DSP offre non solo funzioni di mix completo, ma anche effetti e AMP simulation di alta qualità. L'app EVOX disponibile sia per iOS che per Android consente di gestire JMIX8. Aggiungendo l'audio Bluetooth e un ingresso Hi-Z (alta impedenza) per strumenti passivi, EVOX JMIX8 combina la qualità e l'affidabilità dei trasduttori e dell'amplificazione RCF con un potente mixer digitale a 8 canali controllabile a distanza.

Dispone di otto trasduttori "full range" da 2.0" in linea nel diffusore "satellite" ed un subwoofer da 12" in configurazione "bass reflex".

Il sistema rappresenta una soluzione portatile ottimale per musica dal vivo, DJ set ed anche presentazioni, congressi, altri eventi, ecc. .

#### ELABORAZIONE DEL SUONO TRAMITE DSP

Nel diffusore EVOX JMIX8, l'elaborazione del suono tramite DSP è il risultato di molti anni di esperienza nella progettazione di "line array" combinata con algoritmi innovativi e dedicati.

Grazie alla escursione dei driver dipendente dalla frequenza e dal controllo della distorsione, il controllo tramite DSP permette una notevole potenza per questi piccoli sistemi; è inoltre presente un'elaborazione dedicata per la riproduzione della voce durante presentazioni e/o conferenze.

#### TECNOLOGIA RCF

Il diffusore EVOX JMIX8 include l'alta tecnologia dei trasduttori RCF.

L'ultracompatto driver "full-range" da 2" può essere impiegato con livelli estremamente elevati di pressione sonora e potenza. I woofer ad alta escursione sono in grado di riprodurre le frequenze più basse e di offrire una risposta rapida e precisa fino al punto di crossover; un'attenzione particolare è stata data anche alle frequenze medio-basse.

#### DISPERSIONE CON DIRETTIVITÀ CONTROLLATA

La disposizione in linea dei driver permette una copertura con direttività orizzontale costante di 120°, offrendo al pubblico un ascolto ottimale.

Il diffusore "satellite" è progressivamente sagomato per garantire un ascolto corretto sin dalla prima fila.

#### MANIGLIA MULTIFUNZIONE

La piastra di acciaio unisce la maniglia e l'inserto per il montaggio dell'asta di supporto; l'impugnatura è in gomma per una migliore portabilità.

#### AMPLIFICAZIONE IN CLASSE D

Il sistema EVOX JMIX8 include un doppio amplificatore in classe D di potenza elevata con crossover controllato tramite DSP.





Rimuovere la cinghia elastica ed estrarre la colonna.



Avvitare la parte inferiore dell'asta di supporto nell'inserto presente sul subwoofer.



Avvitare la parte superiore telescopica dell'asta di supporto nella sua parte inferiore.



Allentare il bullone dell'asta, regolare l'altezza dal pavimento del diffusore "satellite" e serrare di nuovo il bullone, poi posizionare il diffusore "satellite" sull'asta di supporto (completa) e puntarlo correttamente.

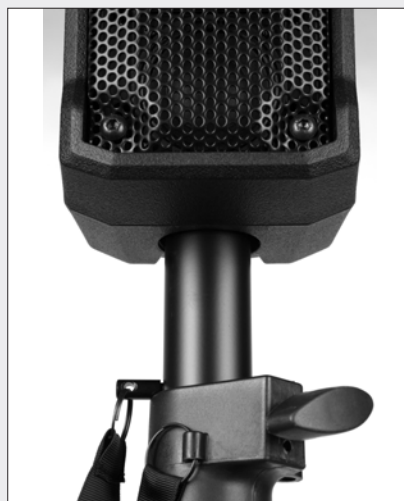



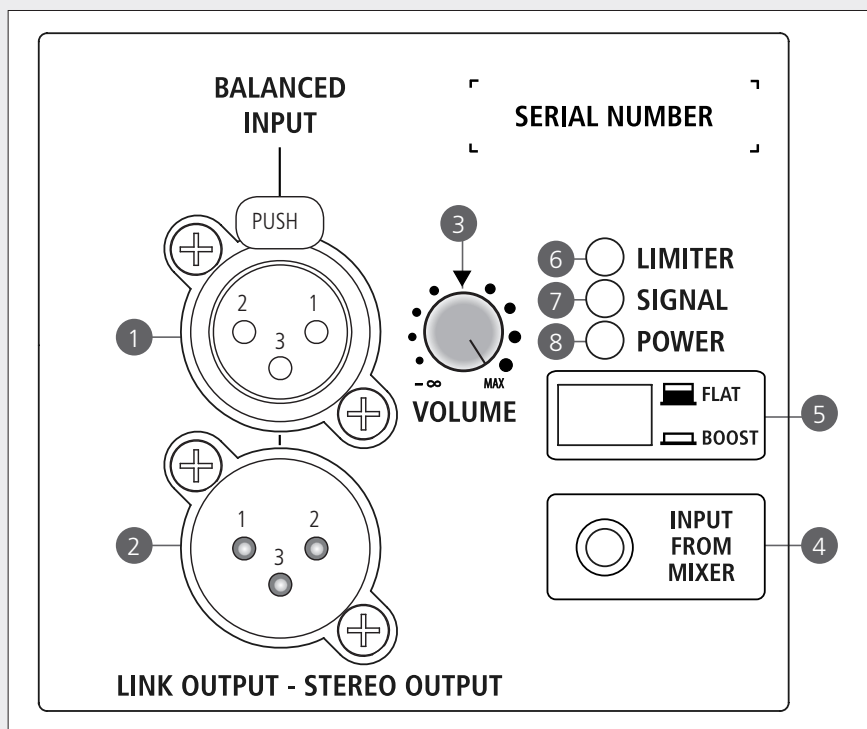

1 Ingresso audio bilanciato (connettore XLR femmina)

2 Uscita audio bilanciata (connettore XLR maschio)

Questa uscita è collegata in parallelo con l'ingresso audio ed è utile per la connessione di un altro amplificatore. (Solo quando il LED "INPUT FROM MIXER" 4 è spento). In caso contrario si comporta come uscita destra (R) del mixer.

3 Controllo del volume dell'amplificatore interno

4 INPUT FROM MIXER

Quando il LED è spento, il mixer è disabilitato e il segnale arriva dall'entrata XLR 1. In questo caso l'uscita XLR maschio funziona come un normale rilancio.

Quando il LED è acceso, il segnale arriva dal mixer della EVOX JMIX8. In questo caso, l'uscita XLR maschio diventa l'uscita destra (R) del mixer, per un eventuale EVOX J8 aggiuntiva. (Il mixer possiede una funzione denominata SWAP LR tramite la quale è possibile scambiare i canali di uscita "L-R" cambiandoli in "R-L"; Vedi la sezione 11 del capitolo di istruzioni del Mixer Digitale).

5 Selettore FLAT / BOOST

**FLAT** (tasto rilasciato, modo normale): nessuna equalizzazione è inserita (risposta in frequenza lineare).

**BOOST** (tasto premuto): equalizzazione di tipo "loudness" raccomandata solo per la riproduzione della musica di sottofondo a basso volume.

6 LED LIMITER

L'amplificatore interno ha un limitatore per evitare la saturazione del segnale ed il sovraccarico dei trasduttori. Il LED lampeggia quando il livello del segnale raggiunge il massimo prima della saturazione, causando l'intervento del limitatore; nel caso il LED sia costantemente acceso, il livello del segnale d'ingresso è eccessivo ed andrebbe diminuito.

7 LED SIGNAL

Quando acceso, indica la presenza del segnale all'ingresso audio.

8 LED STATUS

Quando lampeggia indica l'intervento della protezione interna a causa di una deriva termica (l'amplificatore interno è disattivato).

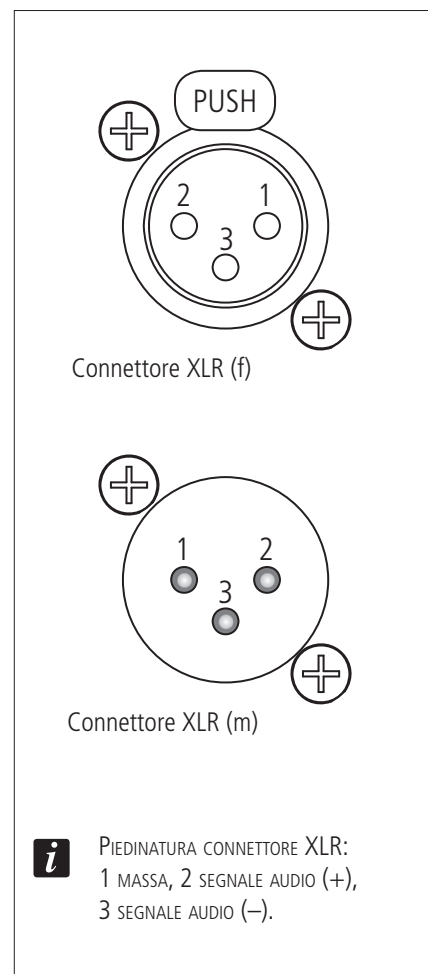

**PIEDINATURA CONNETTORE XLR:**  
1 MASSA, 2 SEGNALE AUDIO (+),  
3 SEGNALE AUDIO (-).

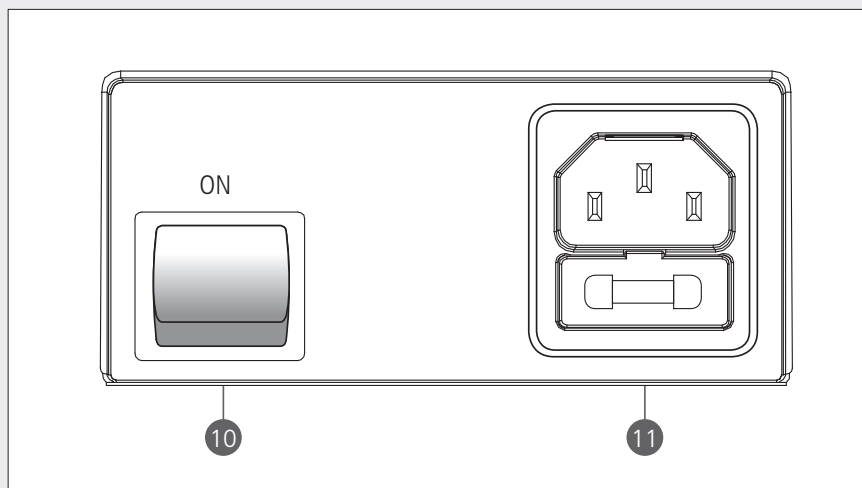
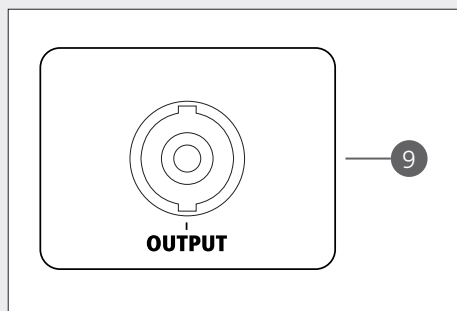

9 Uscita dell'amplificatore per il collegamento del diffusore "satellite".

10 Interruttore principale

Premerlo per accendere (ON) o spegnere l'amplificatore.

Prima di accenderlo, controllare tutti i collegamenti e ruotare il controllo di volume 3 completamente in senso antiorario ( $-\infty$ ).

11 Ingresso per il cavo d'alimentazione con sede per il fusibile.

**100-120V~ T 6.3 A L 250V**

**220-240V~ T 3.15 A L 250V**

Prima di collegare il cavo d'alimentazione, assicurarsi che tutte le connessioni siano corrette e che la tensione di rete corrisponda quella di targa dell'apparecchio, in caso contrario rivolgersi ad un rivenditore RCF.

Collegare il cavo d'alimentazione solo ad una presa di rete avente la messa a terra.

Nel caso di sostituzione del fusibile, riferirsi ai dati di targa serigrafati.

**ATTENZIONE:** il connettore VDE è il dispositivo di disconnessione dalla rete di alimentazione. Tale dispositivo deve rimanere accessibile dopo l'installazione e durante l'uso dell'apparato.

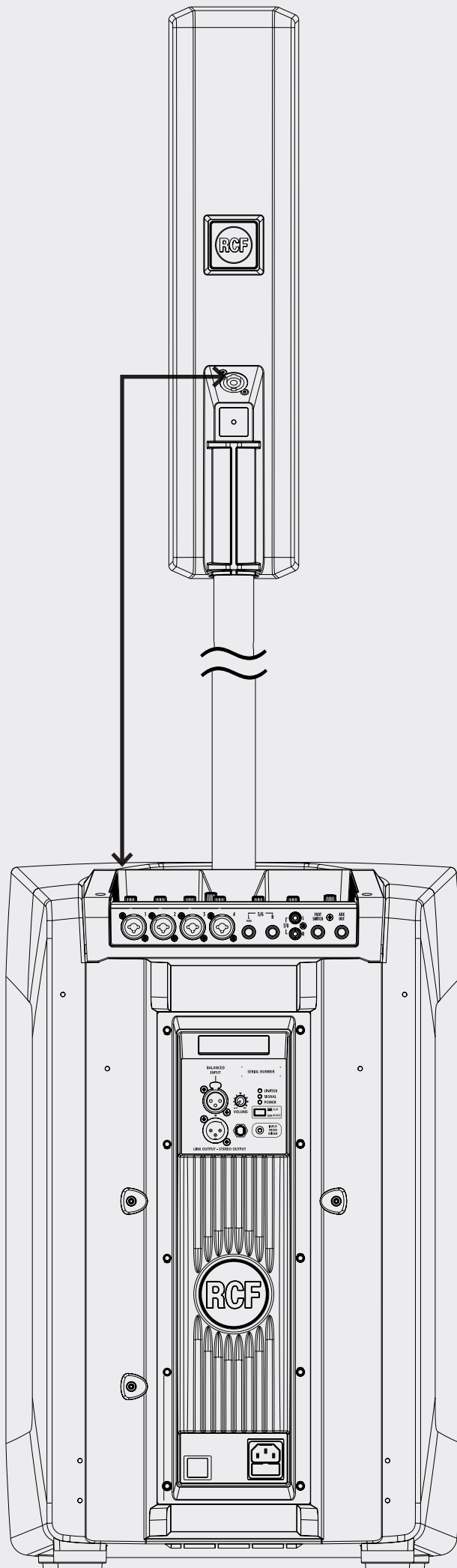
**IMPORTANTE:**

PRIMA DI ACCENDERE L'AMPLIFICATORE,  
COLLEGARE L'USCITA AMPLIFICATA DEL  
SUBWOOFER ALL'INGRESSO DEL DIFFUSORE  
"SATELLITE" (COME MOSTRATO NELLA FIGURA)

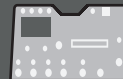

## PANNELLO INPUT

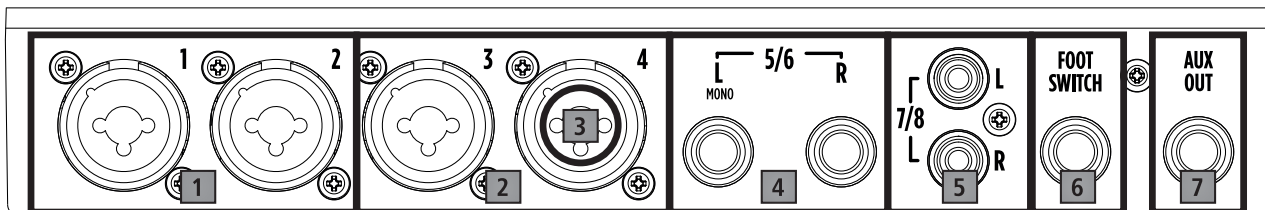

**1** Gli ingressi MIC/LINE Combo 1 e 2 dispongono di Phantom Power +48V attivabile; connettere qui dei microfoni (XLR) o sorgenti di linea (TRS jack). Grazie alla presenza della phantom power a +48V possibile collegare qui anche microfoni a condensatore o electret.

**2** Ingressi MIC/LINE Combo 3 e 4; collegare qui microfoni dinamici (XLR) o sorgenti di linea (TRS jack).

**3** Ingresso linea ad alta impedenza "HiZ" LINE. L'ingresso LINE 4 è dotato di ingresso HiZ selezionabile, che offre una riproduzione ottimale di una chitarra o di una chitarra basso anche se con pick-up passivo. Lo strumento collegato all'ingresso di linea 4 può sfruttare la sezione MFX (vedere la sezione 17 di questo manuale).

**4** Ingressi Line stereo 5 e 6; collegare una sorgente di linea stereo a questa coppia di jack TS. Se collegata da sola, la linea di ingresso 5 (L) si comporta come un ingresso mono.

**5** Ingressi Line stereo 7 e 8; collegare una sorgente di linea stereo di basso livello (-10dBV) a questi ingressi sbilanciati RCA.

**6** Footswitch; consente l'uso di un doppio interruttore a pedale, una funzione può essere assegnata sul contatto di punta e una sul contatto ad anello del jack TRS. Trova tutte le possibili funzioni assegnabili nella sezione 16 della descrizione della superficie del mixer.

**7** AUX OUT; questa è l'uscita bilanciata della mandata ausiliaria disponibile su ciascun canale di ingresso.

## INFORMAZIONI SUL MENU DEL DISPLAY

Tutte le funzioni disponibili sul mixer integrato del sistema EVOX JMIX8 possono essere azionate dal display operativo. I pulsanti di selezione: INPUT, OUTPUT, HOME, SYSTEM, MFX, FX danno accesso a tutte le pagine dei parametri sul display LCD.

Navigare nel menu del display premendo i pulsanti PARAMETER SELECT (12) per selezionare i parametri da modificare e ruotare l'encoder EDIT per modificare tali valori. Alcune impostazioni richiedono una pressione dell'encoder EDIT per confermare il valore o il cambio di funzione, e in questa eventualità apparirà un messaggio sul display.

Tutte le pagine di visualizzazione sono utilmente visualizzate nella serigrafia del pannello:

## INPUT — OUTPUT

LEVELS  
3-BAND EQ  
PREAMP  
DYNAMICS

MAIN SET  
MAIN 7-BAND EQ  
AUX SET  
AUX 7-BAND EQ

## HOME — SYSTEM — MFX (ch.4)

VU METERS  
INFO  
MIXER ON/OFF

LOAD  
SAVE  
SETTINGS  
FOOTSWITCH

SETTINGS (A/B)  
AMP SIMULATION  
MODULATION  
DELAY

## Z.CORE DSP FX

01-40 REVERBS  
41-60 DELAYS  
61-80 MODULATIONS

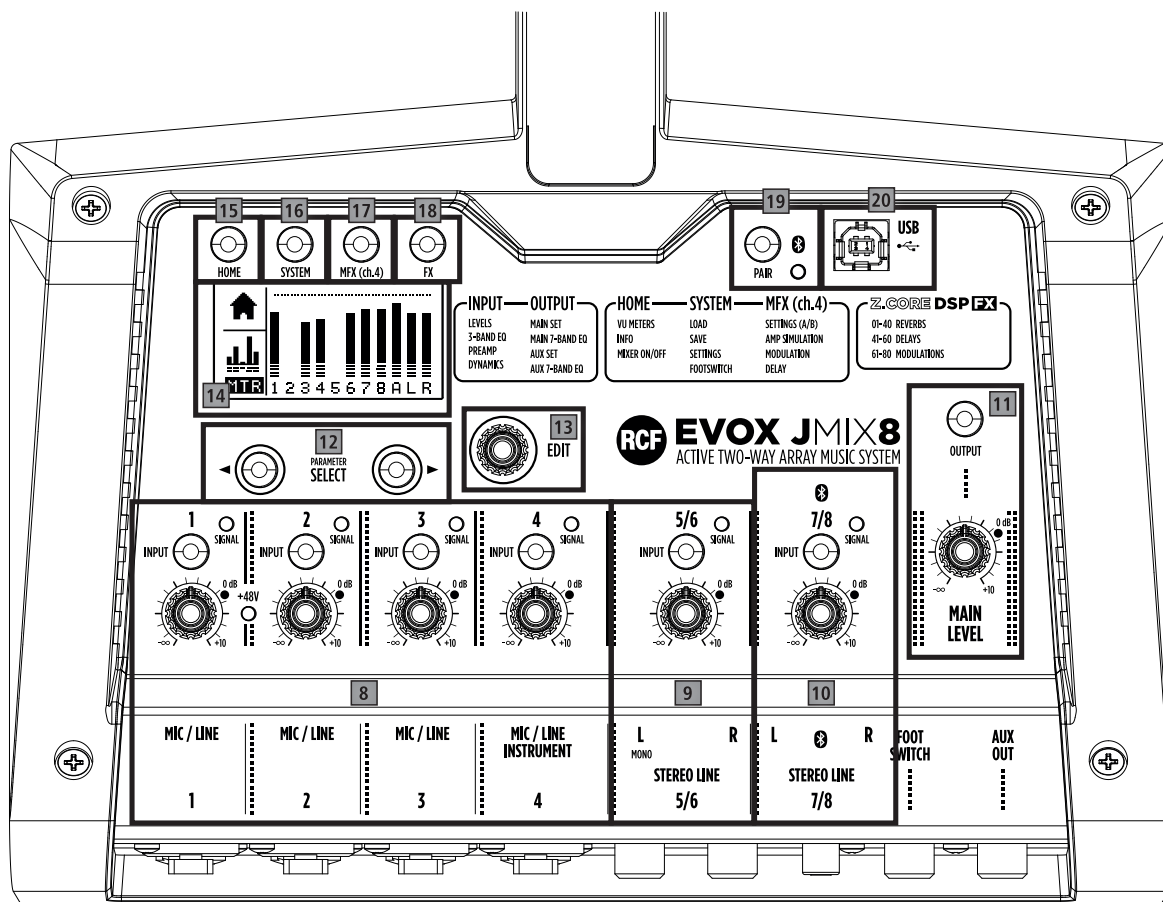

8 Canali di ingresso MONO; i canali di ingresso MIC / LINE 1-4 dispongono di una manopola di controllo del livello assoluto e un pulsante INPUT. Il piccolo punto giallo denominato 0dB indica il livello di "guadagno unitario" del canale. Il LED SIGNAL si illumina in verde quando all'ingresso viene applicato un segnale più forte di -40dB. Il LED rosso situato tra le manopole dei canali 1 e 2 indica che l'alimentazione phantom + 48V è attivata su quei canali (vedere la sezione 16, pagina SET). Premendo il pulsante HOME (15) si accede alla pagina METER che mostra la misurazione del livello del segnale degli ingressi e delle uscite. Il pulsante INPUT, premuto ripetutamente, dà accesso alle quattro pagine dei parametri di visualizzazione disponibili (14). Il numero nell'angolo in alto a sinistra del display indica quale canale di ingresso è in corso di modifica.

Menu INPUT per i canali mono:

Pagina LVL

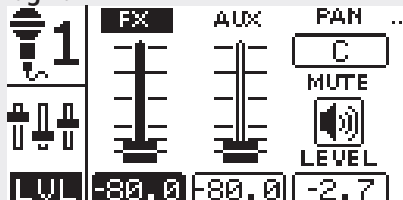

LEVELS (LVL): questa pagina di menu dà accesso al controllo dei livelli di FX send e AUX send per l'input specificato. Sul lato destro sono presenti i controlli PAN e MUTE. Le piccole caselle rettangolari nella riga inferiore, da sinistra a destra, indicano i livelli assoluti di mandata FX, mandata AUX e livello canale.

## Pagina EQ

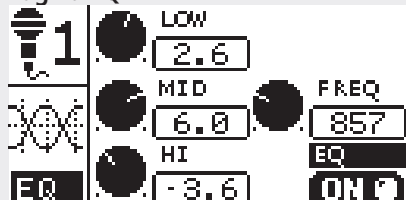

EQUALIZATION (EQ): questa pagina di menu dà accesso ai parametri EQ; ogni canale di ingresso è dotato di un EQ a tre bande: le bande LOW e HI sono EQ shelving +/- 12dB con frequenza di riferimento a 125Hz e 6.0kHz. MID BAND EQ ha una frequenza selezionabile da 50Hz a 12kHz e guadagno +/- 12dB. Un controllo di EQ ON / OFF globale è disponibile in basso a destra.

## Pagina PRE

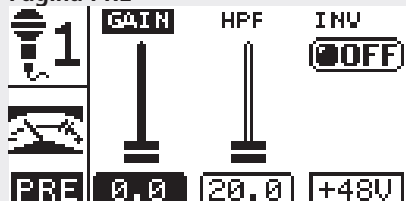

PREAMP GAIN (PRE): il parametro di input GAIN consente di aumentare fino a 30 dB il segnale di ingresso. HPF esegue un filtro passa-alto selezionabile da 20Hz a 1kHz. INV ON / OFF consente di invertire la polarità del segnale di ingresso. Nelle pagine relative ai canali 1 e 2, una casella dedicata indica l'attivazione dell'alimentazione phantom + 48V (vedere la sezione MENU 16 pagina SET).

## Pagina DYN

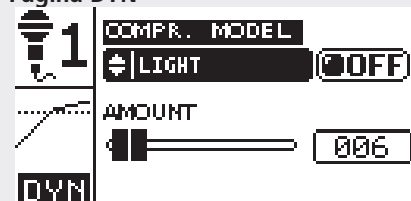

DYNAMIC (DYN): COMPRESSOR; Gli ingressi MIC / LINE da 1 a 4 sono dotati di un compressore "single control". Il cursore indica la profondità dell'intervento del compressore. Una casella dedicata ON/OFF attiva e disattiva il compressore. È possibile selezionare fino a 6 diversi preset dall'elenco dei modelli di compressore:

1. LIGHT
2. HEAVY
3. VOCAL
4. BASS
5. ACOUSTIC
6. DRUM

L'ingresso LINE 4 è dotato di ingresso ad alta impedenza (HiZ) selezionabile, disponibile per strumenti passivi come chitarre o chitarre basso. Lo strumento collegato all'ingresso di linea 4 può anche sfruttare la sezione MFX (vedere il capitolo dedicato 17). La pagina PRE per l'ingresso LINE 4 cambia leggermente:

## Ch.4 LINE IN Pagina PRE

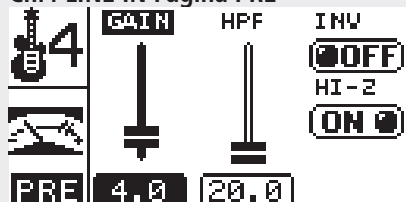

Una casella dedicata, etichettata come HI-Z, consente di attivare e disattivare l'ingresso High Impedance sull'ingresso LINE 4: HI-Z ON / OFF.

**9** Ingressi STEREO LINE 5/6: collegare a questi jack TS qualsiasi sorgente stereo analogica. Controllare il livello del canale stereo con la manopola dedicata: Il LED SIGNAL si illumina in verde quando all'ingresso viene applicato un segnale più forte di -40dB. Premendo il pulsante INPUT si accede alla visualizzazione dei menu:

#### Pagina LVL

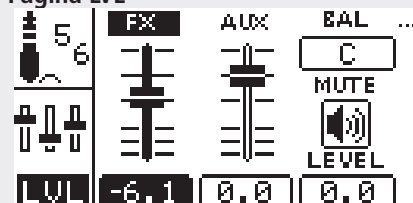

LEVELS (LVL): come per i canali MONO, questa pagina di menu dà accesso alle mandate FX e all' AUX. Sul lato destro sono presenti i controlli BAL (bilanciamento) e MUTE del canale. Se premuto, il pulsante MUTE influisce anche sulle mandate FX e AUX. Le piccole caselle rettangolari nella riga inferiore, da sinistra a destra, indicano i livelli assoluti di mandata FX, mandata AUX e livello canale. Tutte le altre pagine sono uguali a quelle relative ai canali MONO.

**10** Ingressi STEREO LINE 7/8: collegare a questi connettori RCA qualsiasi sorgente stereo analogica di basso livello (-10dBV). Controllare il livello del canale stereo con la manopola dedicata: Il LED SIGNAL si illumina in verde quando all'ingresso viene applicato un segnale più forte di -40dB. Premendo il pulsante INPUT si accede alla visualizzazione dei menu. Le pagine di controllo dei canali 7/8 sono le stesse del canale 5/6 ad eccezione della pagina PRE:

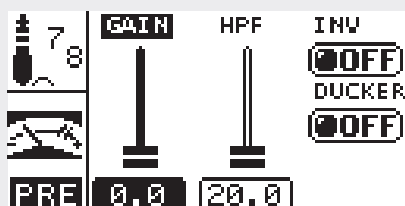

Dal box dedicato chiamato DUCKER, è possibile attivare un gate ducker sui canali 7/8. Il segnale di controllo per il ducker è sempre il segnale presente sull'ingresso MIC 1. Il canale 7/8 viene anche utilizzato per l'ingresso audio Bluetooth.

**11** MAIN LEVEL: MAIN LEVEL controlla il livello del segnale master; dispone di una manopola di controllo del livello assoluto e un pulsante OUTPUT. Il piccolo punto giallo denominato 0dB indica il livello di guadagno unitario del Main Mix. Premere il pulsante HOME (15) per visualizzare la pagina METER che include la misurazione del livello dell'uscita L-R. Premendo il pulsante OUTPUT si ha accesso alle seguenti pagine:



Pagina OUT: in questa pagina è presente una finestra da cui è possibile selezionare uno dei quattro preset di mastering:

1. MASTERING
2. MASTER BOOST
3. LOUD & PROUD
4. HI-FI

Questi preset combinano l'azione di un Exciter e di un Maximizer per applicare un miglioramento dinamico e della risposta in frequenza al segnale Master.

Una casella dedicata MP ON / OFF consente di attivare e disattivare questa funzione. La casella STEREO ON / OFF consente di selezionare la configurazione di sistema da

utilizzare: utilizzando EVOX JMIX8 come altoparlante indipendente, la casella STEREO deve essere impostata su OFF. Utilizzando EVOX JMIX8 + EVOX J8 come configurazione stereo, lo STEREO BOX deve essere impostato su ON. In questo caso, EVOX JMIX8 emette il canale LEFT e EVOX J8 il canale RIGHT. Se l'ambiente o la configurazione del palco non consentono il corretto posizionamento di EVOX JMIX8 come canale sinistro e EVOX J8 come canale destro, è possibile invertire l'immagine stereo utilizzando la casella denominata SWAP LR:

SWAP LR OFF: EVOX JMIX8 LEFT – EVOX J8 RIGHT

SWAP LR ON: EVOX JMIX8 RIGHT – EVOX J8 LEFT

#### EQLIVE

Questo controllo abilita un "contour" specifico, ottimizzato per l'uso di strumenti musicali live, invece che di materiale preregistrato. Puoi abilitare questa modalità a tua scelta. L'impostazione EQLIVE influisce sia sulle uscite LEFT e RIGHT, pertanto è attivata anche su una eventuale EVOX J8 (o altro speaker) collegato all'uscita XLR LINK OUT; l'uscita AUX non è influenzata, a meno che il suo routing non sia impostato sulla modalità Link Out.

Una casella MUTE completa il set di controlli di questa pagina. Selezionare la casella MUTE per interrompere il flusso del segnale attraverso il canale MAIN stereo. La finestra numerica nell'angolo in basso a destra mostra il livello nominale della manopola MAIN LEVEL. Il piccolo punto rotondo sulla scala della manopola indica il livello di 0 dB.

Pagina MAIN GEQ: questa pagina dà accesso all'EQ grafico a 7 bande presente sul canale MAIN. Selezionare ciascuna singola banda dell'EQ usando i pulsanti "PARAMETER SELECT" e ruotare l'encoder EDIT per modificare il valore. Una casella di valore mostra la variazione in dB della banda selezionata. Una casella dedicata (ON / OFF) consente di attivare e disattivare l'intero EQ.

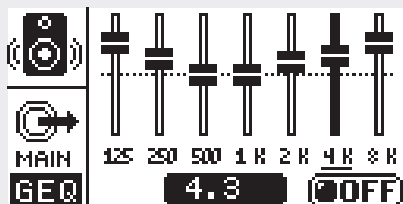

Pagina AUX OUT: questa pagina dà accesso a tutte le funzioni relative all'uscita AUX. Seleziona "AUX" dal menu a discesa ROUTING per l'uso regolare della mandata AUX. La casella PRE / POST ON / OFF consente di derivare il segnale AUX prima o dopo il controllo di livello su ciascun canale di ingresso. Impostare questo controllo su OFF per AUX PRE e ON per AUX POST. La casella FX RTN ON / OFF consente di assegnare il ritorno dell'effetto interno al bus AUX. La casella MUTE, se selezionata, silenzia l'uscita AUX.



La selezione "MAIN L-R" nel menu ROUTING permette di assegnare il segnale MAIN MIX, sommato in mono, all'uscita AUX; il segnale che viene instradato è estratto prima del Master Processor e dell'equalizzatore a 7 bande. In questo caso, le opzioni PRE / POST e FX RTN non hanno alcun effetto.

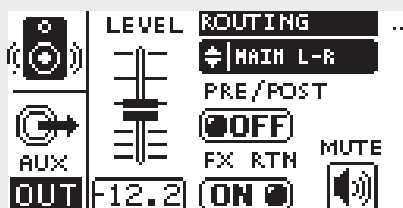



Selezionando "LINK OUT" dal menu a discesa ROUTING, indirizza una copia dell'uscita MAIN L o R al jack bilanciato AUX OUT, consentendo la creazione di una connessione audio dedicata per una ulteriore EVOX J8. Questa impostazione consente di creare una configurazione stereo EVOX di grandi dimensioni composta da una EVOX JMIX8 e fino a tre EVOX J8. (Vedere pagina 42: CONFIGURAZIONE EVOX JMIX8).

Quando la funzione "LINK OUT" è selezionata dal menu ROUTING, il display mostrerà il seguente messaggio: "AUX CONTROL DISABLED WHEN LINK OUT ACTIVE" ("IL CONTROLLO DELL'AUX E' DISABILITATO QUANDO LINK OUT E' ATTIVO")

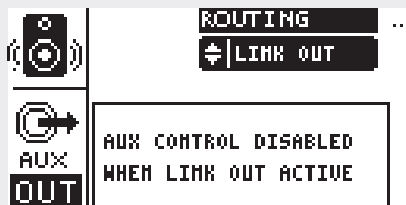

In questo caso, il segnale di uscita disponibile su AUX OUT è una copia del segnale audio inviato all'amplificatore interno alla EVOX JMIX8 e l'elaborazione indipendente dell'AUX è disabilitata (per esempio, l'EQ grafico a 7 bande su AUX OUT).

Pagina AUX GEQ: questa pagina dà accesso all'EQ grafico a 7 bande presente sul bus AUX. Selezionare ciascuna singola banda dell'EQ usando i pulsanti "PARAMETER SELECT" e ruotare l'encoder EDIT per modificare il valore. Una casella di valore mostra la variazione in dB della banda selezionata. Una casella dedicata (ON / OFF) consente di attivare e disattivare l'intero EQ.

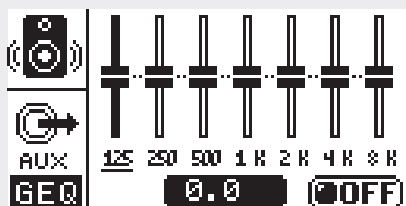

#### 15 Tasto HOME:

Il pulsante HOME consente di accedere a tre pagine:

Pagina MTR: nella pagina METER è possibile visualizzare tutti i livelli di segnale presenti nel mixer: ingressi da 1 a 8, AUX e MAIN L / R.



Premendo nuovamente il tasto HOME si accede alla pagina INFO dove viene mostrato quanto segue:

FIRMWARE: versione firmware - x.xx

ID BT: Identificazione Bluetooth - 123x

BT STAT: stato Bluetooth - (OFF / PAIRING / ONLINE)

USB STAT: stato della connessione USB - (OFFLINE / ONLINE)

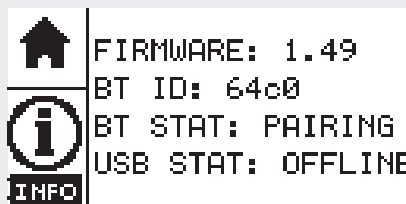

Premendo nuovamente il tasto HOME si accede alla pagina "1 / 0" MIXER ENABLE/DISABLE.



Questo menu consente di disabilitare il mixer in un sistema EVOX JMIX8. Ruotare in senso antiorario l'encoder EDIT per modificare la funzione nel menu da MIXER ENABLE a MIXER DISABLE, premere l'encoder EDIT, apparirà un messaggio sul display:



DISABLE MIXER – PRESS ENCODER TO CONFIRM – PRESS ANY KEY TO CANCEL

Premendo di nuovo l'encoder EDIT, il mixer viene disabilitato e la retroilluminazione del display LCD si spegnerà entro 3 secondi.

Ora il mixer è disabilitato e EVOX JMIX8 può essere utilizzato come un normale altoparlante attivo utilizzando come ingresso mono il connettore XLR situato sul pannello posteriore del subwoofer.

Per abilitare nuovamente il mixer, girare in senso orario l'encoder EDIT, il display si accenderà nuovamente, premere l'encoder EDIT e apparirà un messaggio sul display:



ENABLE MIXER – PRESS ENCODER TO CONFIRM – PRESS ANY KEY TO CANCEL

Premendo l'encoder EDIT, il mixer EVOX JMIX8 viene nuovamente abilitato e il sistema torna alla piena operatività.

#### 16 Tasto SYSTEM:

Premendo il pulsante una volta si accede alla pagina LOAD SHOW



È possibile caricare uno SHOW salvato precedentemente dal menu dedicato. Un preset "SHOW" include tutti i parametri del mixer tranne i livelli INPUT e MAIN. Questi parametri sono valori assoluti e possono essere controllati solo tramite potenziometri. La selezione possibile è tra 10 preset (da 01 a 10) più un preset speciale chiamato n° 11 RESET MIXER. Caricare il preset "11 RESET MIXER" equivale a portare il mixer ad un'impostazione di fabbrica predefinita.

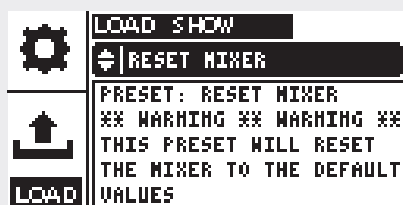

Per caricare un preset ruotare l'encoder EDIT in senso orario, selezionare il preset scelto e confermare la selezione premendo l'encoder EDIT. Apparirà un messaggio:



LOAD PRESET "XX" – PRESS ENCODER TO CONFIRM - PRESS ANY KEY TO CANCEL  
Premere nuovamente l'encoder EDIT per caricare il preset selezionato o premere un tasto qualsiasi per annullare l'operazione.  
Una volta caricato un PRESET, questa informazione verrà visualizzata in un'area dedicata nella pagina LOAD SHOW.



Pagina SAVE SHOW:



La pagina SAVE SHOW consente di salvare tutti i parametri del mixer in un preset. Ancora, i livelli INPUT e MAIN sono esclusi dai dati contenuti nel PRESET, sono valori assoluti e possono essere controllati solo tramite potenziometri.  
Selezionare una posizione PRESET dal menu dedicato ruotando l'encoder EDIT, quindi premere l'encoder EDIT; apparirà un messaggio sul display:

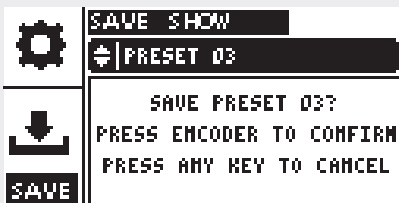

SAVE PRESET "XX" – PRESS ENCODER TO CONFIRM - PRESS ANY KEY TO CANCEL  
Premendo l'encoder EDIT, il preset sarà memorizzato. Premere un tasto qualsiasi per annullare l'operazione. Se il preset selezionato è già in uso apparirà un messaggio:

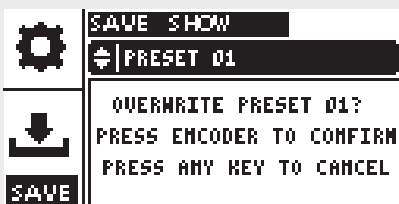

OVERWRITE PRESET "XX" – PRESS ENCODER TO CONFIRM - PRESS ANY KEY TO CANCEL  
Premendo di nuovo l'encoder si memorizzerà il preset, mentre premendo un tasto qualsiasi si annullerà l'operazione.

Premendo ancora una volta il pulsante SYSTEM, viene visualizzata la pagina SET:  
La pagina SET consente di accedere ad alcune importanti impostazioni del mixer: le caselle da in alto a sinistra in basso:



+48V ON/OFF: abilita o disabilita l'alimentazione phantom +48V sugli ingressi MIC1 e 2.  
BLUETOOTH ON / OFF: attiva o disattiva la connessione Bluetooth sia per lo streaming audio che per il controllo via APP RCF EVOX.

STARTUP DEFAULT ON/OFF: se questa casella è impostata su OFF quando il sistema viene acceso, il mixer mantiene lo stato presente quando spento. Se la casella è impostata su ON, il mixer quando viene acceso presenta una configurazione predefinita di fabbrica.

Le caselle BACKLIGHT e CONTRAST consentono di impostare la luminosità e il contrasto del display LCD.

Premendo nuovamente il pulsante SYSTEM si accede alla pagina FSW dedicata all'assegnazione delle funzioni del pedale (vedere la sezione 6 nella descrizione del pannello di input).

Pagina FSW:



La pagina FSW è composta da tre menu: TIP FUN, RING FUN, POLARITY

1. TIP FUN (Tip jack contact function) including:

- MUTE OUTS
- FX ON/OFF
- MFX CHAN A/B
- MFX ON/OFF
- MFX AMP ON/OFF
- MFX MOD ON/OFF
- MFX DLY ON/OFF
- SHOW NEXT
- SHOW PREV
- MASTER PROC ON/OFF

2. RING FUN: funzioni assegnabili al contatto "anello" del jack. Sono selezionabili le stesse funzioni del menu TIP FUN.

3. Un menu POLARITY consente di modificare lo stato iniziale del pedale collegato tra NORMALMENTE CHIUSO e NORMALMENTE APERTO.

#### 17 Tasto MFX

Il tasto MFX controlla il menu relativo alla catena MFX presente all'ingresso LINE 4. Sono disponibili due impostazioni locali dell'intero MFX, chiamate CHAN A e B, è possibile passare da A a B con il pedale (assegnando la funzione dedicata).

La pagina SET consente di selezionare tra i canali FX A o B tramite l'icona della manopola dedicata. La casella MFX ON / OFF consente di abilitare e disabilitare la catena MFX.

Le caselle AMP, MOD, DLY ON / OFF situate nella riga inferiore del display attivano e disattivano i singoli componenti della catena MFX; AMP (Guitar amp simulator), MOD (effetti di modulation), DLY (delay).

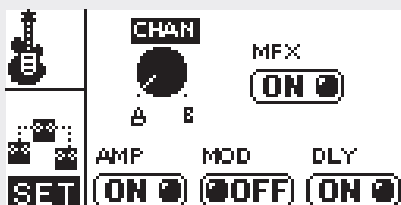

Premendo nuovamente il pulsante MFX si accede alla pagina AMP:



Pagina AMP: utilizzando il menu AMP MODEL nella parte inferiore del display, è possibile selezionare una delle 15 emulazioni di amplificatore per chitarra o basso di OVERLOUD™:

1. DARKFACE '65
2. JAZZ C
3. ROCK'64
4. ROCK 800
5. ROCK 900
6. TOP 30
7. MODERN
8. BASSAMP
9. BASSMATE
10. MARKBASS 1
11. MARKBASS 2
12. SLO 88 CRUNCH
13. SLO 88 LEAD
14. OVERANGE 120
15. HEAVY 51

Ruotare l'encoder EDIT per selezionare un modello di AMP emulation.

La linea superiore dei controlli rotativi consente di modificare i parametri dell'AMP model selezionato: DRV (Drive), BASS (frequenze basse), MID (frequenze medie), TRB (frequenze alte).

La casella AMP ON / OFF consente di bypassare l'emulatore di amplificatore.

Premere di nuovo il tasto MFX per accedere alla pagina MOD:



Pagina MOD: utilizzare il "MOD. PRESET" nella parte inferiore della pagina per selezionare un programma di modulazione tra:

1. CHORUS
2. FLANGER
3. TREMOLO

Ruota l'encoder EDIT per selezionare un tipo di modulazione.

I due controlli rotativi consentono di modificare i parametri del preset di modulazione selezionato: DEP (intensità) da 0 a 100% e RATE (frequenza) in Hz.

La casella MOD ON / OFF consente di bypassare il modulo di modulazione.

Pagina DLY:



La pagina Delay mostra tre controlli rotativi per modificare l'effetto DELAY: LEV (livello), TIME (tempo di ritardo) in ms, FDBK (feedback del segnale ritardato). Impostare questi parametri per creare l'effetto di delay preferito. La casella DLY ON / OFF consente di bypassare il modulo di delay.

#### 18 FX button:

Premendo il pulsante FX si accede alla pagina di modifica degli effetti interni:  
Il menu FX PRESET consente di selezionare i preset degli effetti:

Selezionare un preset ruotando l'encoder EDIT e confermare la selezione premendolo. La casella ON / OFF consente di accendere e spegnere la mandata effetti (FX).

Ogni programma ha due parametri modificabili e un controllo del livello di ritorno dell'effetto. I parametri modificabili per i programmi REV sono:

DEC (sec) - Decay in secondi

DAMP - Smorzamento delle alte frequenze

#### 01 – 40 – REVERBS

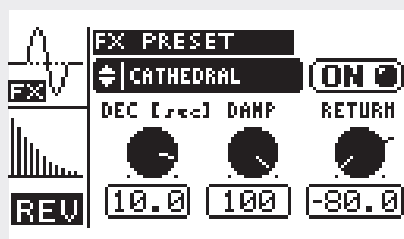

Per i programmi DLY:

TIM (ms) - tempo in millisecondi

FDBK - Feedback

#### 41 – 60 – DELAYS

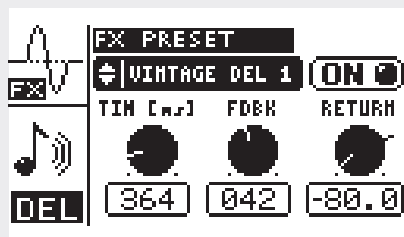

Per i programmi MOD:

RATE - frequenza (in Hz)

DEPTH - intensità

#### 61 – 80 – MODULATIONS

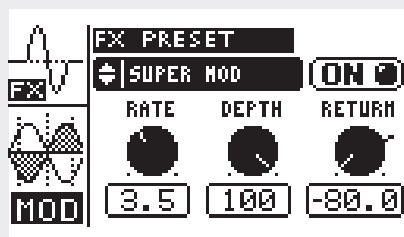

#### 19 Tasto PAIR.

Premendo il pulsante PAIR si avvia la sequenza di rilevamento Bluetooth, richiesta quando deve essere eseguita una nuova operazione di connessione con uno smartphone, tablet o notebook. Il LED verde lampeggia fino a quando non viene associato un dispositivo Bluetooth. Quando il dispositivo è collegato, il LED verde sarà acceso stabilmente. Ora è possibile controllare il sistema EVOX J MIX8 tramite l'app Android o iOS RCF EVOX. Inoltre, lo streaming audio Bluetooth è abilitato sul canale stereo 7/8 (vedere la sezione 10 di questo capitolo)

#### 20 USB.

Il connettore USB "type B" viene utilizzato per future applicazioni e per gli aggiornamenti del firmware.

# EVOX J MIX8 DIMENSIONS

mm

ITALIANO

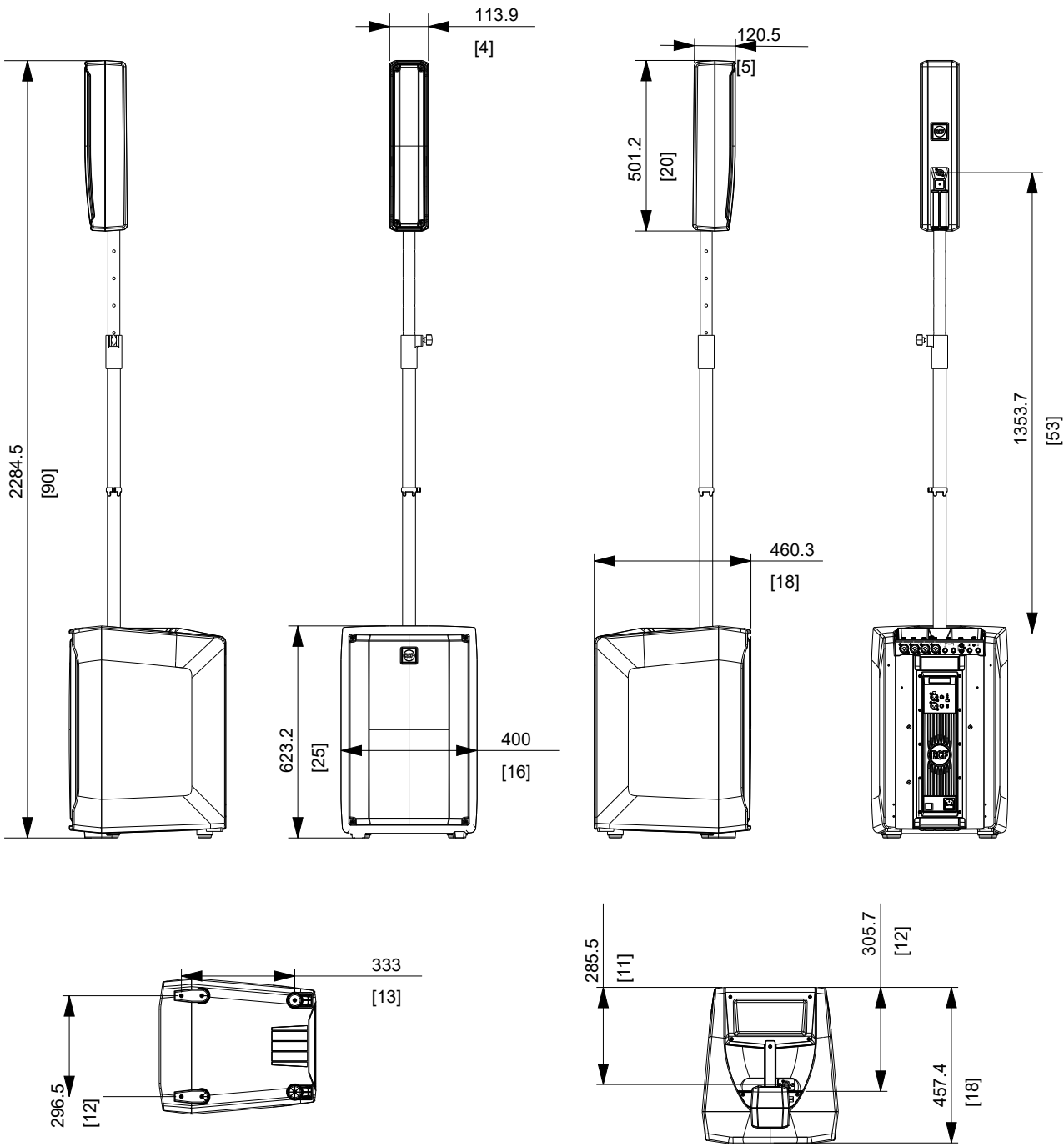



## EVOX JMIX8

<b>AKUSTISCHE DATEN</b>	
<b>Frequenzgang</b>	40 Hz - 20.000 Hz
<b>Maximaler Schalldruckpegel</b>	128 dB
<b>Abstrahlwinkel horizontal</b>	120°
<b>Abstrahlwinkel vertikal</b>	30°
<b>Subwoofer-Lautsprecher</b>	12", 2.5" Schwingspule
<b>Satellit-Lautsprecher</b>	8 x 2", 1.0" Schwingspule
<b>VERSTÄRKER / DSP</b>	
<b>Ausgangsleistung (niedrige Frequenzen)</b>	1000 W (peak)
<b>Ausgangsleistung (hohe Frequenzen)</b>	400 W (peak)
<b>Eingangsempfindlichkeit (LINE)</b>	+4 dBu
<b>Trennfrequenz</b>	220 Hz
<b>Schutzschaltungen</b>	Thermischen Drift, RMS
<b>Limitier</b>	Software-Limitier
<b>Kühlung</b>	konvektiv
<b>Betriebsspannung</b>	115 / 230 V (je nach Modell), 50-60 Hz
<b>Einschaltstrom</b>	10,1 A (nach EN 55013-1:2009)
<b>PHYSIKALISCHE DATEN SUBWOOFER</b>	
<b>Höhe</b>	2350 mm (92.5")
<b>Breite</b>	350 mm (13.77")
<b>Tiefe</b>	450 mm (17.71")
<b>PHYSIKALISCHE DATEN SATELLIT</b>	
<b>Höhe</b>	501,2 mm (19,73")
<b>Breite</b>	113,9 mm (4,48")
<b>Tiefe</b>	120,5 mm (4.74")
<b>PHYSIKALISCHE DATEN GESAMTSYSTEM</b>	
<b>Mindesthöhe des Systems</b>	1974 mm (77,7")
<b>Maximalhöhe des Systems</b>	2284 mm (89,9")
<b>Nettogewicht</b>	24,4 Kg (53,8 lbs)
<b>Gehäuse</b>	PP-Verbundwerkstoff



# ONBOARD DIGITAL MIXER SPECIFICATIONS



<b>Mic Input</b>	4
<b>Phantom Power</b>	yes (Ch 1-2)
<b>Mono Line Input</b>	4
<b>Stereo Line Input</b>	2
<b>Selectable HiZ Inputs</b>	1
<b>Compressors</b>	4 (Ch 1-4)
<b>Aux Output</b>	1
<b>USB Device</b>	1
<b>Internal Fx</b>	1 x Z-CORE DSP FX
<b>Hipass Filter</b>	All channels from 20Hz to 1kHz
<b>Eq for Mono Channels</b>	3 bands (Shelving High and Low, Semi-parametric Mid)
<b>Eq for Stereo Channel</b>	3 bands (Shelving High and Low, Semi-parametric Mid)
<b>Aux</b>	1 (pre/post)
<b>Fx to Aux</b>	1
<b>Aux Master</b>	1

<b>Nominal Output Level</b>	Main Out	+4 dBu
	Aux Send	+4 dBu
<b>Maximum Output Level</b>	Main Out	18,8 dBu
	Aux Out	18,8 dBu
<b>Output Impedance</b>	Aux Out	150 Ohm
<b>Input Impedance</b>	Line In	10 KOhm
	XLR In	3,4 KOhm
	TRS In	11 KOhm
	HiZ In	1 MOhm
<b>Equivalent Input Noise</b>	dB	-114
<b>Input HPF</b>	cutoff	from 20Hz to 1kHz
<b>Eq</b>	High @ 6 kHz	±12 dB
	Mid sweepable (50Hz – 12kHz)	±12 dB
	Low @ 125Hz	±12 dB
<b>Frequency Response</b>	±0.5 dB	20-20kHz
	Bit Depth	24 bit
	sample rates	44.1 / 48 kHz
<b>Internal Effects</b>	DSP	32 bit floating point

# EVOX JMIX8 CONFIGURATIONS

**EXTERNAL MIXER WITH EVOX J8**  
(mono output)

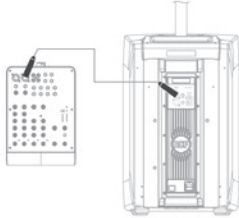

**2 X EVOX J8 WITH EXTERNAL MIXER**  
(stereo output)

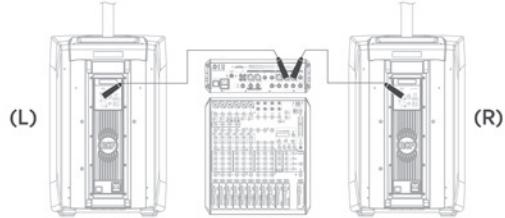

**EVOX JMIX8**  
(mono)

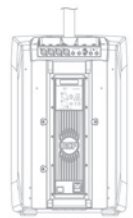

**2 X EVOX J8 WITH EXTERNAL MIXER**  
(mono output)

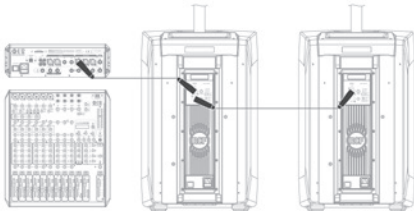

**EVOX JMIX8 WITH STAGE MONITOR**  
(mono)

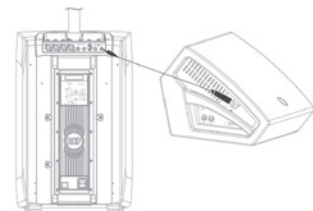

**EVOX JMIX8 + EVOX J8**  
(stereo output)

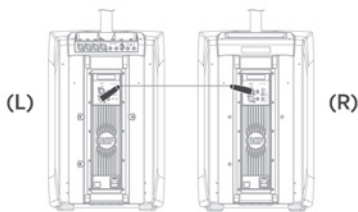

**3 X EVOX J8 + 1 X EVOX JMIX8**  
(stereo output)

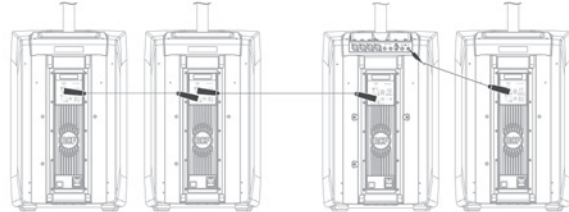

**EVOX JMIX8 + EVOX J8 + STAGE MONITOR**

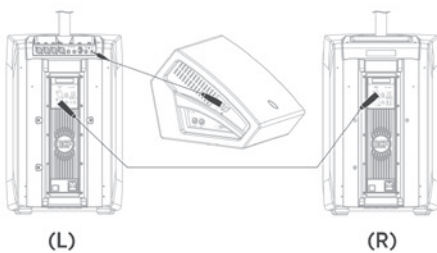

**LARGE J SYSTEM**

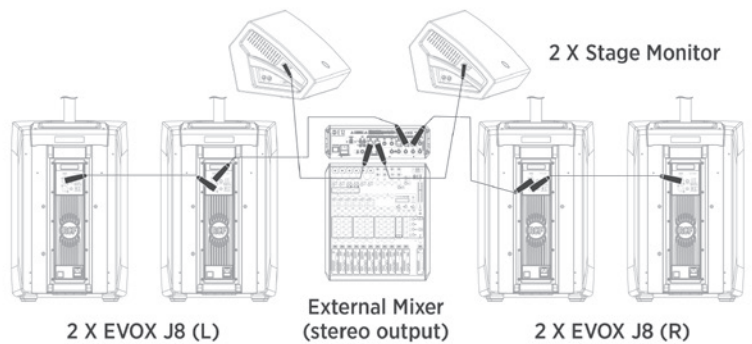

# EVOX JMI8 BLOCK DIAGRAM

## RCF EVOMIX – BLOCK DIAGRAM

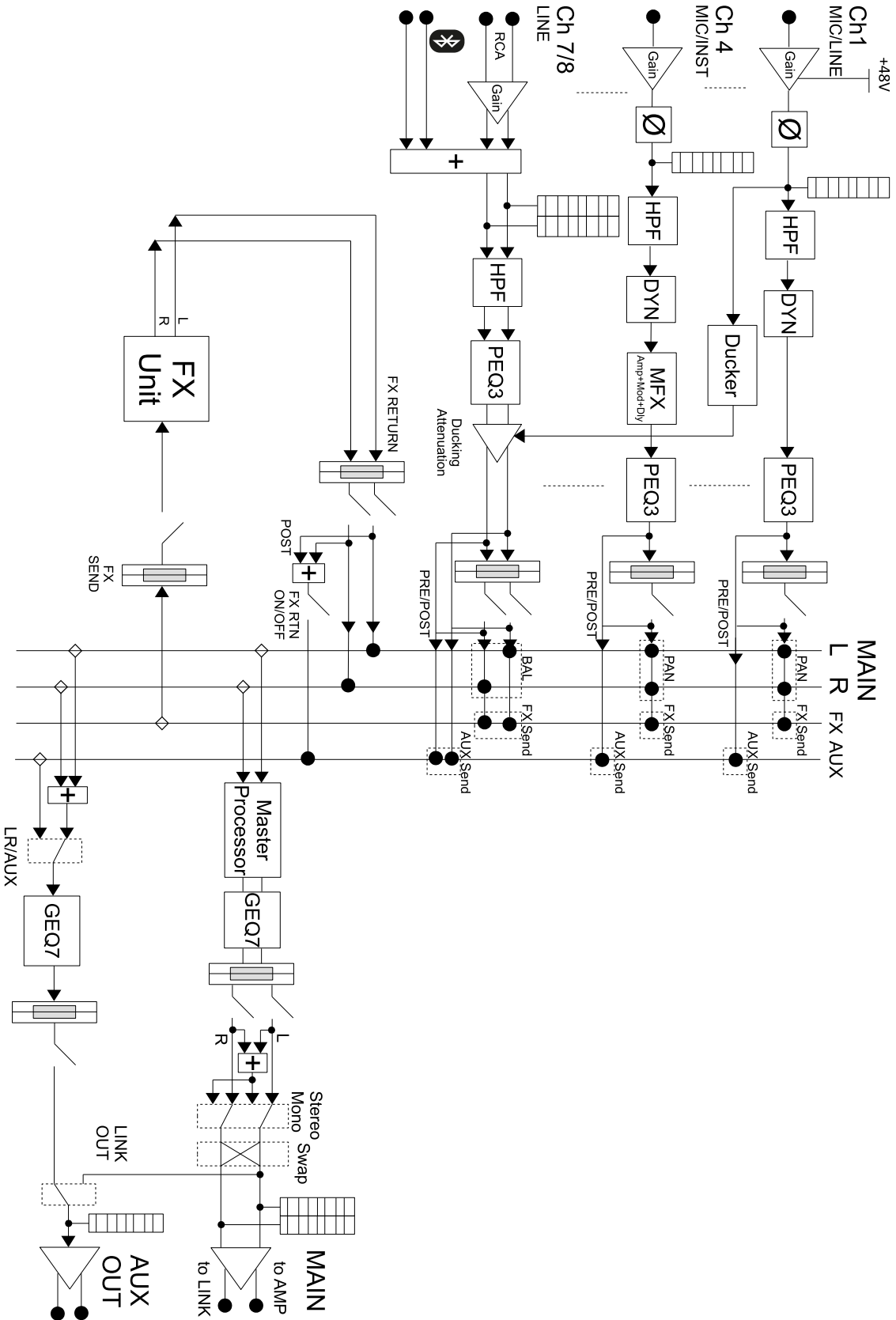



[www.rcf.it](http://www.rcf.it)

**RCF S.p.A.**

Via Raffaello Sanzio, 13  
42124 Reggio Emilia - Italy  
Tel +39 0522 274 411  
Fax +39 0522 232 428  
e-mail: [info@rcf.it](mailto:info@rcf.it)