

MKE 2 Gold

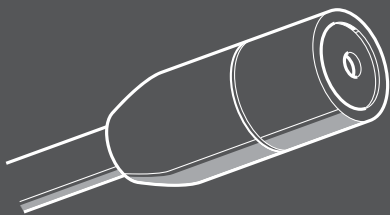

Bedienungsanleitung

部件名称 Parts	有毒有害物质或元素						环境友好的用 途期间 EFUP
	铅 Pb	汞 Hg	镉 Cd	六价铬 Cr ⁶⁺	多溴联苯 PBB	多溴二苯醚 PBDE	
金属部件 Metal Parts	x	0	0	0	0	0	15
电路模块 Circuit Modules	x	0	0	0	0	0	15
电缆及电缆组件 Cables & Cable Assemblies	x	0	0	0	0	0	15
电路开关 Circuit Breakers	x	0	0	0	0	0	15

0：表示该有毒有害物质在该部件所有均质材料中的含量均在 SJ/T11363-2006 标准规定的限量要求以下。

x：表示该有毒有害物质至少在该部件的某一均质材料中的含量超出 SJ/T11363-2006 标准规定的限量要求。

Wichtige Sicherheitshinweise

- Lesen Sie diese Bedienungsanleitung sorgfältig und vollständig, bevor Sie das Produkt benutzen.
- Bewahren Sie die Bedienungsanleitung für die weitere Nutzung so auf, dass sie jederzeit für alle Benutzer zugänglich ist.
- Geben Sie das Produkt an Dritte stets zusammen mit dieser Bedienungsanleitung weiter.

Vor dem Betrieb

- Schließen Sie das Produkt ausschließlich an Mikrofoneingänge oder Speisegeräte an, die eine 48-V-Phantomspeisung nach IEC 61938 (48 ± 4 V, mindestens 3,5 mA je Kanal) liefern.
- Öffnen Sie das Gehäuse des Produkts nicht eigenmächtig. Für Produkte, die eigenmächtig vom Kunden geöffnet wurden, erlischt die Gewährleistung.

Während des Betriebs

- Flüssigkeit kann in das Produkt eindringen, einen Kurzschluss in der Elektronik verursachen oder die Mechanik beschädigen. Halten Sie Flüssigkeiten jeglicher Art vom Produkt fern.
- Löse- oder Reinigungsmittel können die Produktoberflächen beschädigen. Reinigen Sie das Produkt ausschließlich mit einem weichen, leicht feuchten Tuch.
- Setzen Sie das Produkt weder extrem niedrigen noch extrem hohen Temperaturen aus.

Nach dem Betrieb

- Behandeln Sie das Produkt sorgfältig und bewahren Sie es an einem sauberen, staubfreien Ort auf.

Bestimmungsgemäßer Gebrauch

Der bestimmungsgemäße Gebrauch schließt ein,

- dass Sie diese Bedienungsanleitung und insbesondere das Kapitel „Wichtige Sicherheitshinweise“ gelesen haben,
- dass Sie das Produkt innerhalb der Betriebsbedingungen nur so einsetzen, wie in dieser Bedienungsanleitung beschrieben.

Als nicht bestimmungsgemäßer Gebrauch gilt, wenn Sie das Produkt anders einsetzen, als es in dieser Bedienungsanleitung beschrieben ist, oder die Betriebsbedingungen nicht einhalten.

MKE 2 Gold

Kondensator-Ansteckmikrofon mit Kugelcharakteristik für höchste Ansprüche an Klangqualität und Robustheit. Geeignet für Gesang-/Sprachübertragung und Instrumentenabnahme in allen Bereichen der Übertragungstechnik.

Merkmale

- sehr kleine Abmessungen, damit unauffällige Befestigung an der Kleidung oder am Körper direkt
- körperschallunempfindlich
- linearer Frequenzgang
- Weitgehend unempfindlich gegen Schweißeintritt durch den Einsatz der patentierten Tandemmembrane. Diese Konstruktion besteht aus zwei Einzelmembranen, je eine auf jeder Seite des Membranringes. Die untere Membran ist elektrisch aktiv und bildet mit der Gegenelektrode den kapazitiven Schallwandler. Die obere Membran ist passiv und dichtet das Mikrofon gegen Schweiß ab. Die dauerhafte Abdichtung zum Gehäuse wird durch einen Silikonring gewährleistet. Da die Membranen sehr klein und sehr dünn (nicht einmal $1\ \mu\text{m}$) sind, fällt es akustisch nicht ins Gewicht, dass sie aus unterschiedlichen Materialien sind; sie schwingen in weitem Frequenzbereich wie bei einem Tandem.

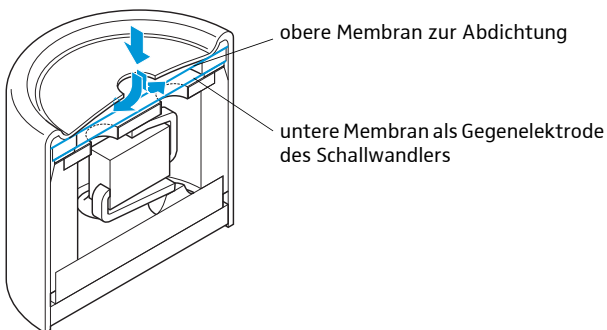

Höhenanhebung durch aufsteckbare Kappen

Im Lieferumfang Ihres Mikrofons finden Sie zwei unterschiedlich lange Aufsteckkappen. Mit diesen Kappen lässt sich die Höhenanhebung beeinflussen. Schieben Sie die Kappe bis zur zweiten Raste über den Mikrofonkopf. Beachten Sie die Frequenzdiagramme im Anhang.

- kurze Aufsteckkappe: MZC2-1 Art. Nr. 076612
- lange Aufsteckkappe: MZC2-2 Art. Nr. 076645

Schminkschutz

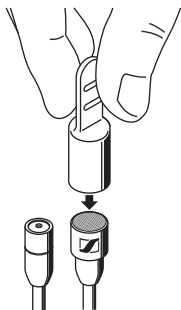

Wenn Sie Ihr MKE 2 Gold am Körper befestigen und überschminken möchten, schützen Sie es bitte mit dem Schminkschutz. Er wird einfach über das Mikrofon (mit oder ohne Aufsteckkappe) geschoben und verhindert, dass Schminke in die Gaze eindringt. Erst kurz vor dem Auftritt entfernen Sie den Schminkschutz wieder.

Der Schminkschutz ist als Zubehör erhältlich.

Befestigung des Mikrofons

Je nach Einsatzbereich können Sie das MKE 2 Gold unterschiedlich an der Kleidung oder am Körper befestigen.



Befestigung an der Kleidung

Mit der Klammer MZQ 02 Gold befestigen Sie das Mikrofon am Revers, an der Krawatte, am Blusenkragen, an der Knopfleiste usw. Sie können die Mikrofonhalterung in der Klammer in 90°-Schritten drehen.

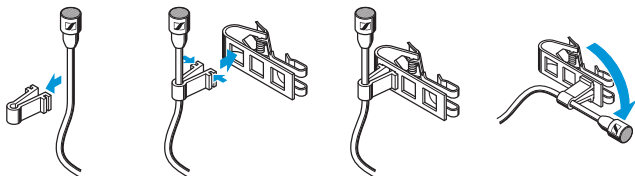

Für dünne Stoffe (z. B. Seide) verwenden Sie bitte die äußere Halterung, dort ist die Andruckkraft der Klammer am größten.

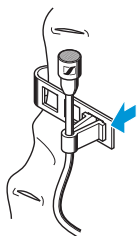

Wenn es der Kleiderstoff erlaubt, können Sie das Mikrofon mit der Anstecknadel MZS 2 befestigen. Diese Befestigung ist mechanisch stark belastbar. Sie bietet sich außerdem an, wenn an der Kleidung keine Aufschläge oder Kanten sind, an denen die Klammer MZQ 2 Halt findet.



Mit der zweiteiligen Magnethalterung MZM 10 und MZM 2 haftet das Mikrofon unsichtbar auf der Kleidung. Oft reicht die Reibungskraft des Kleiderstoffs aus, dass das Mikrofon nicht verschoben wird. Bei glatten Stoffen wird von hinten zusätzlicher Halt durch die beiliegende Umhängeschnur gegeben.

Anwendungsbeispiele

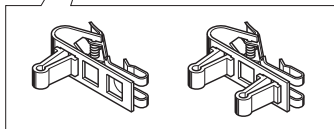
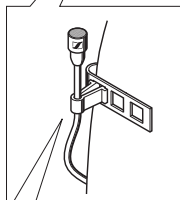
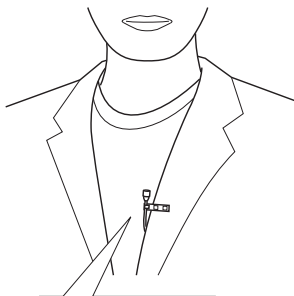
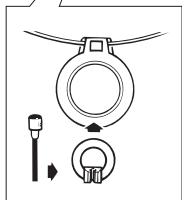
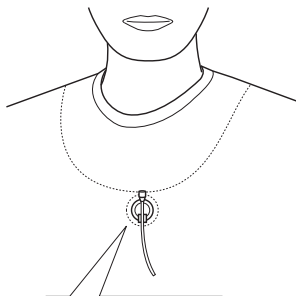

Windschutz

Bei Nahbesprechung und Außenaufnahmen stören Blas- und Windgeräusche. Mit den Windschutzkomponenten MZW 2 und MZW 02 wird dies deutlich vermindert.



Zunächst verwenden Sie bitte den Windschutz MZW 2. Er vermindert das Blas- oder Windgeräusch um bis zu 20 dB.

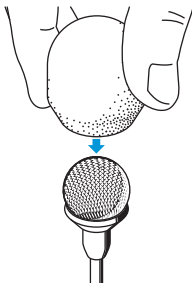

Eine weitere Verminderung des Blas- oder Windgeräusches um 10 dB erreichen Sie mit dem zusätzlichen Schaumnetz-Windschutz MZW 02.

MZW 2 und MZW 02 sind als Zubehör erhältlich.

Frequenzgang des Mikrofons MKE 2 Gold im Freifeld

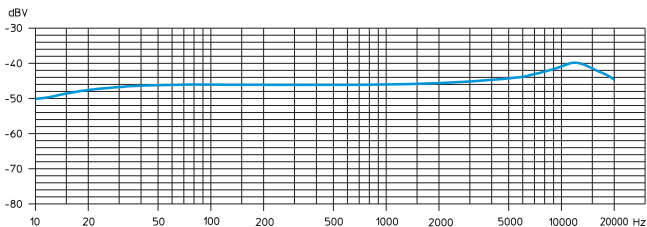

MKE 2 Gold – Technische Daten und Lieferumfang im Vergleich

MKE 2 x	-2R Gold (anthrazit) -2R-3 Gold (beige)	-4 Gold (anthrazit) -4-3 Gold (beige)	-5 Gold (anthrazit) -5-3 Gold (beige)	-60 Gold (anthrazit)
Richtcharakteristik	Kugel			
Übertragungsbereich	20-20.000 Hz \pm 3 dB			
Freifeldlerlauf-Übertragungsfaktor (1 kHz)	5 mV, Pa \pm 2,5 dB			
Nennimpedanz	1000 Ω			
Min. Abschlussimpedanz	4,7 k Ω			
Ersatzgeräuschpegel: A-bewertet (DIN IEC 651) CCIR-bewertet (CCIR 468-1)	26 dB 39 dB		27 dB 40 dB	
Grenzschalldruckpegel	142 dB			
Speisung	aus Sender SK 2012	aus Sender SK 3063-U	offenes Kabelende	aus K6/K6P Speisemodul
Stecker	Mikrodot	Lemo-Stecker 4-polig	—	Sonderstecker System K6
Kabellänge	1,6 m		4 m	3 m
Mikrofondurchmesser	4,8 mm			
Gewicht (ohne Stecker, Kabel)	1 g			
Im Lieferumfang enthalten	Aufsteckkappen MZC 2-1, MZC 2-2, Bedienungsanleitung			

Herstellereklärungen

Garantie

Sennheiser electronic GmbH & Co. KG übernimmt für dieses Produkt eine Garantie von 24 Monaten.

Die aktuell geltenden Garantiebedingungen können Sie über das Internet www.sennheiser.com oder Ihren Sennheiser-Partner beziehen.

In Übereinstimmung mit folgenden Anforderungen

WEEE-Richtlinie (2012/19/EU)

Bitte entsorgen Sie das Produkt am Ende seiner Nutzungsdauer bei Ihrer örtlichen kommunalen Sammelstelle oder im Recycling Center.





CE-Konformität

- RoHS-Richtlinie (2011/65/EU)
- EMV-Richtlinie (2014/30/EU)

Die Erklärung steht im Internet unter www.sennheiser.com zur Verfügung.

Anforderungen werden erfüllt für

- Europa  EMV EN 55103-1/-2
- USA FCC 47 CFR 15 subpart B
- Kanada Industry Canada CAN ICES-3 (B)/NMB-3(B)
- China 
- Australien/Neuseeland 

Anhang



Microphone placed in the middle of the forehead

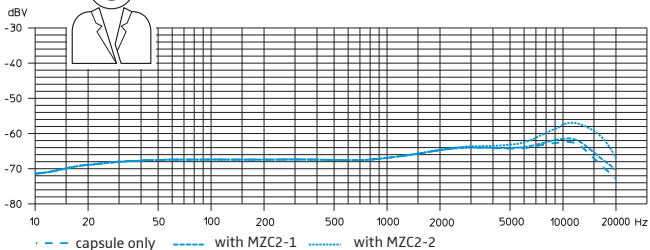

Microphone placed in the corner of the mouth
distance to the mouth 3 cm

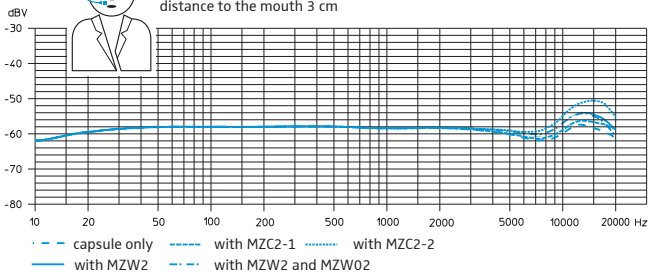

Microphone placed on the chest, distance to the mouth 25 cm

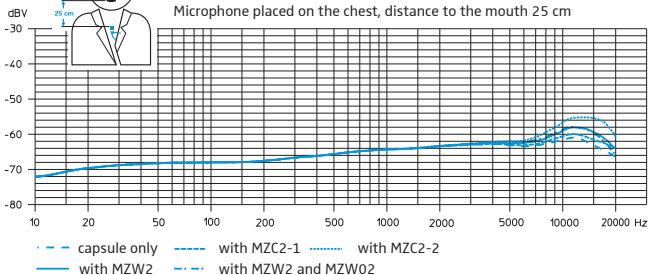



Sennheiser electronic GmbH & Co. KG

Am Labor 1, 30900 Wedemark, Germany
www.sennheiser.com

Publ. 07/15, 077490 /A05