

COMPACT M 05

PASSIVER 2-WEGE-LAUTSPRECHER

BESCHREIBUNG

Der COMPACT M 05 ist ein 2-Wege-Fullrange-Mehrzwecklautsprecher mit vielen Anwendungsmöglichkeiten. Durch seinen angenehmen Klang bietet er vor allem im Nahfeld beste Sprachverständlichkeit. Der M 05 liefert einen hohen Kennschalldruckpegel, typisch für professionelle Boxen mit großzügig dimensionierten Magneten. Sein Neodym-Kalottenhohtöner mit Wave Guide sorgt für Hi-Fi-Sound mit gleichmäßigem und breitem Frequenzgang. Der maximale Schalldruckpegel für eine verzerrungsfreie Wiedergabe reicht beim M 05 viel weiter, als man es von einer so kompakten Lösung erwarten würde. Durch das elegante und kompakte Design mit sauberer Lackierung fügt sich der M 05 in fast jede Umgebung nahtlos ein, auch unter architektonisch anspruchsvollen Bedingungen. Optionales Zubehör für die Montage ermöglicht die Wand- oder Deckeneinbaumontage des M 05.



FUNKTIONEN

- 80W Belastbarkeit (AES)
- 115 dB maximaler Schalldruckpegel
- Frequenzgang 70 - 20000 Hz
- 120° x 80° Constant-Directivity-Abstrahlwinkel
- 1 x 5-Zoll-Hochleistungstieftöner
- 1 x Neodym-Kalottenhohtöner mit 1-Zoll-Schwingspule
- Hochwertiges Multiplexgehäuse
- Flugpunkte an Rückseite, Oberseite und Boden

SPEZIFIKATIONEN

Spezifikation	Frequenzgang (-10dB):	70 Hz ÷ 20000 Hz
	Max SPL @ 1m (dB):	115 dB
	Horizontaler Abstrahlwinkel (°):	120°
	Vertikaler Abstrahlwinkel (°):	80°
	Richtcharakteristik Index Q:	7
	System-Empfindlichkeit (dB):	89 dB
Power sektion	Nominalimpedanz (Ohm):	8 ohm
	Leistungsaufnahme:	80 W RMS
	Paek Power:	320 W PEAK
	Empfohlener Verstärker:	160 W
	Übergangsfrequenz:	2200 Hz
Schallwandler	Dome Tweeter:	1.3" neo, 1.0" v.c
	Nominalimpedanz (Ohm):	8 ohm
	Eingangsleistung:	15 W AES, 30 W PROGRAM POWER
	Empfindlichkeit (dB, 1W @ 1m):	92 dB, 1W @ 1m
	Woofer:	5.0", 1.2" v.c
	Nominalimpedanz (Ohm):	8 ohm
	Eingangsleistung:	80 W AES, 160 W PROGRAM POWER
Empfindlichkeit (dB, 1W @ 1m):	89 dB, 1W @ 1m	
Input/Output sektion	Eingangsbuchsen:	Euroblock
	Ausgangsanschlüsse:	Euroblock
Standardkonformität	CE Zeichen:	Yes
Physikalische daten	Gehäuse Material:	Plywood
	Hardware:	4 x M6, 2 x M8
	Gitter:	Steel with clothing
	Farbe:	Black
Größe	Höhe:	303 mm / 11.93 inches
	Breite:	172 mm / 6.77 inches
	Tiefe:	191 mm / 7.52 inches
	Gewicht:	4.5 kg / 9.92 lbs
Versandinformationen	Verpackung Höhe:	324 mm / 12.76 inches
	Verpackung Breite:	215 mm / 8.46 inches
	Verpackung Tiefe:	196 mm / 7.72 inches
	Verpackungsgewicht:	6 kg / 13.23 lbs



ARTIKEL-NUMMER

- **13000581**
COMPACT M 05
Black
EAN 8024530017774

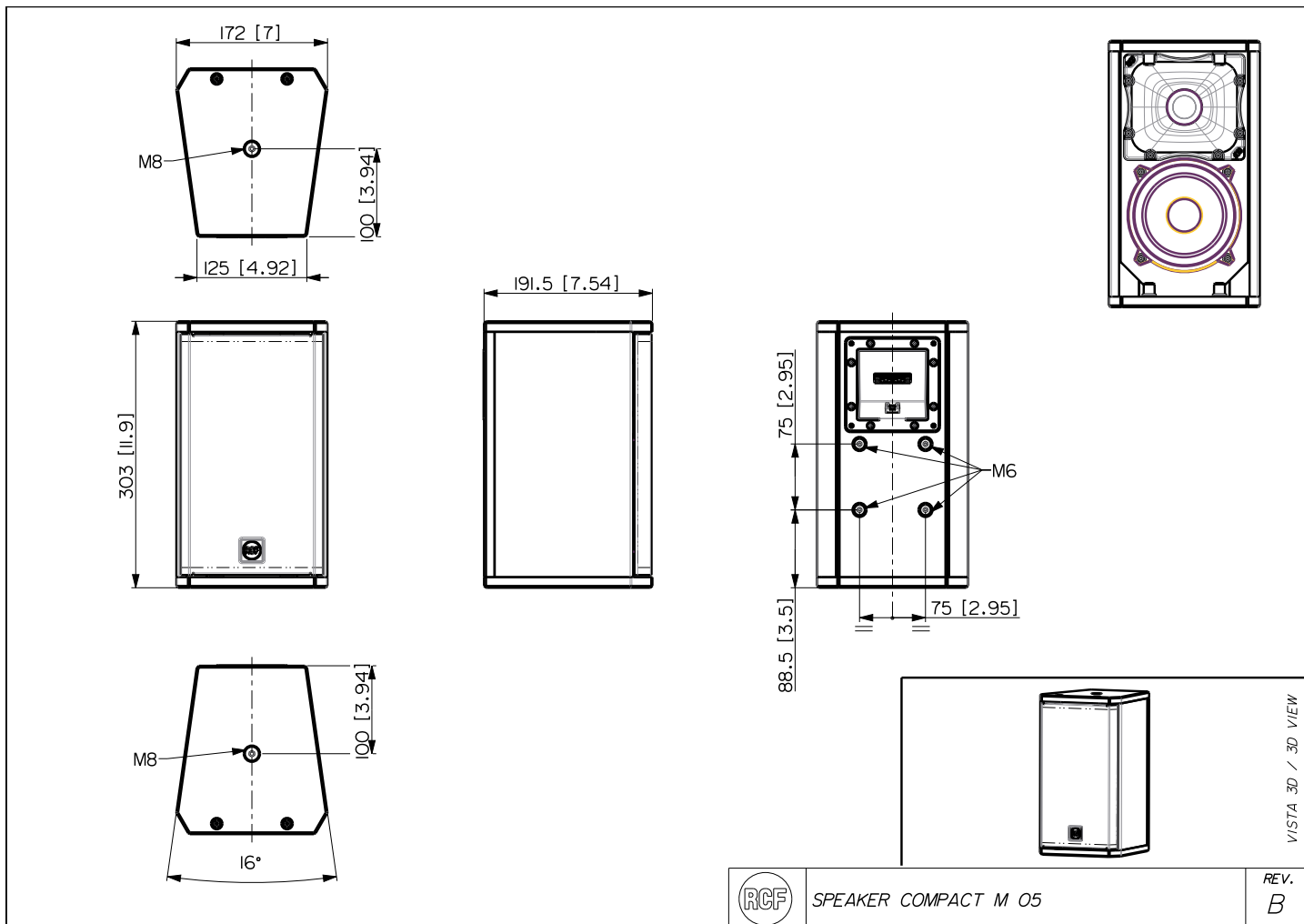

SPEAKER COMPACT M 05

REV.
B

VISTA 3D / 3D VIEW

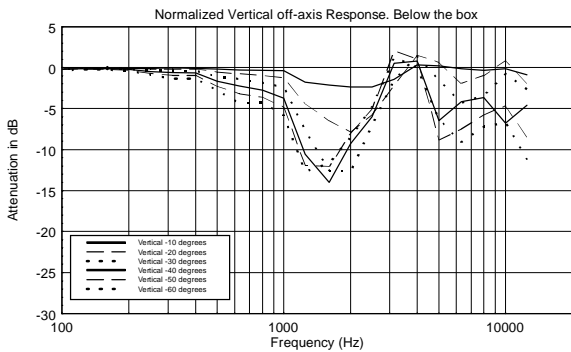
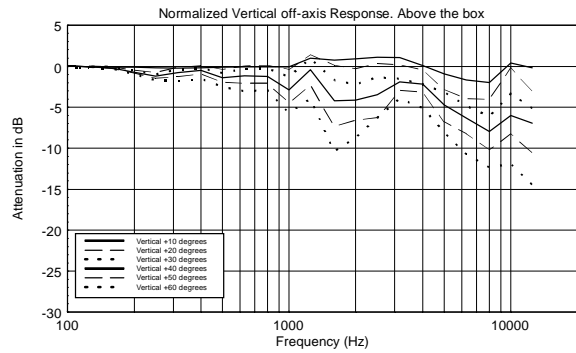
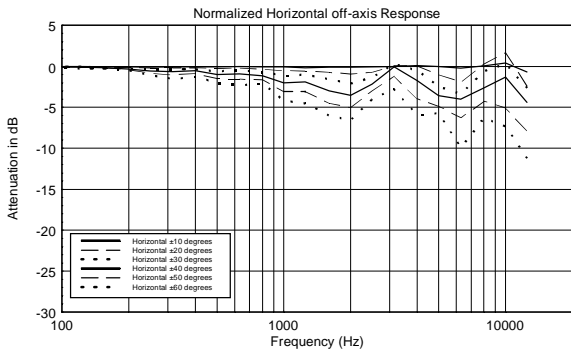
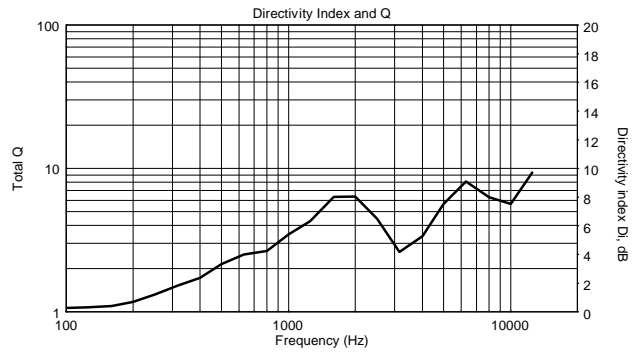
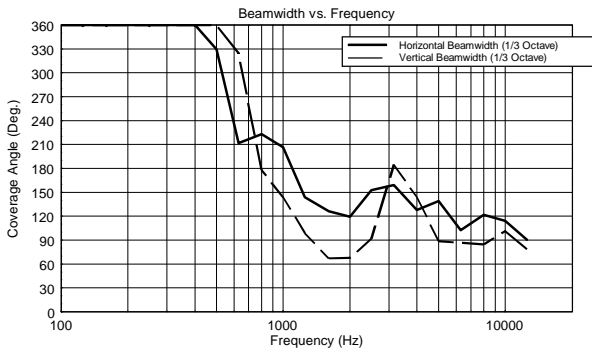
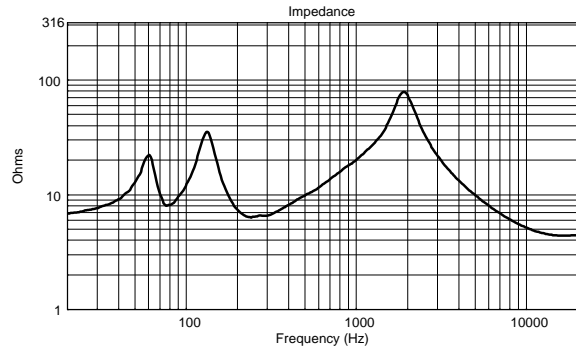
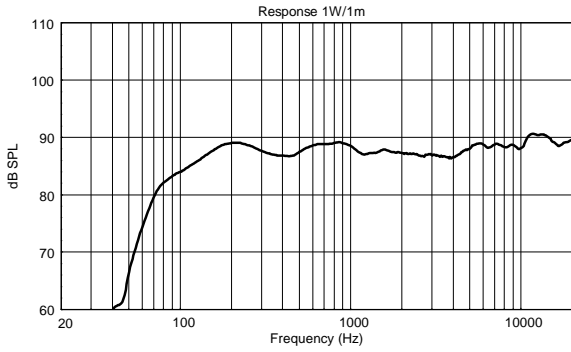

Horizontal 1/3 Octave Polars

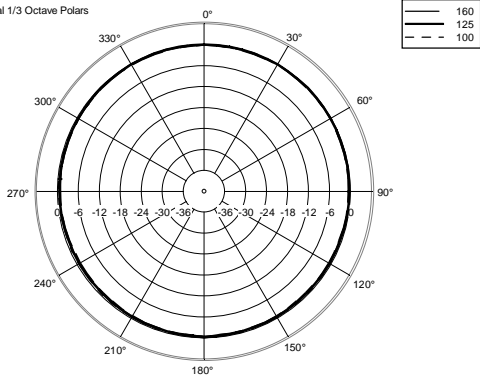

Horizontal 1/3 Octave Polars

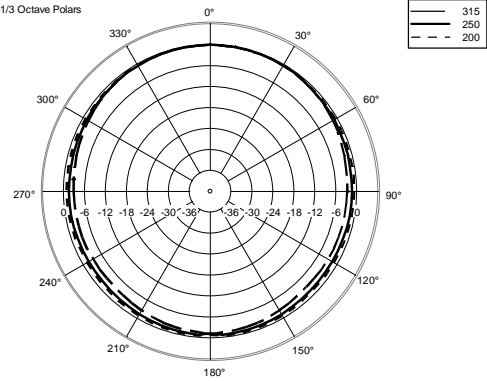

Horizontal 1/3 Octave Polars

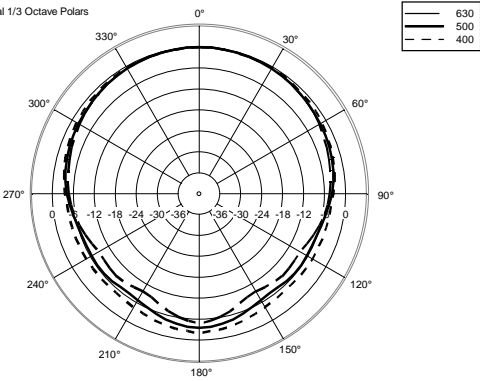

Horizontal 1/3 Octave Polars

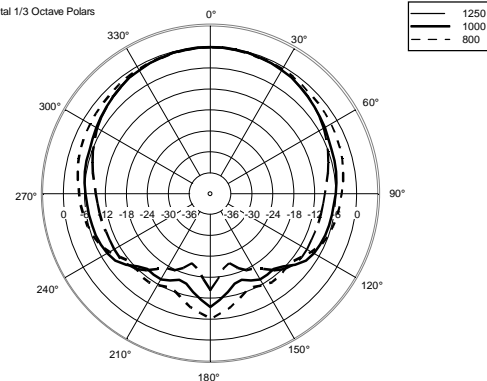

Horizontal 1/3 Octave Polars

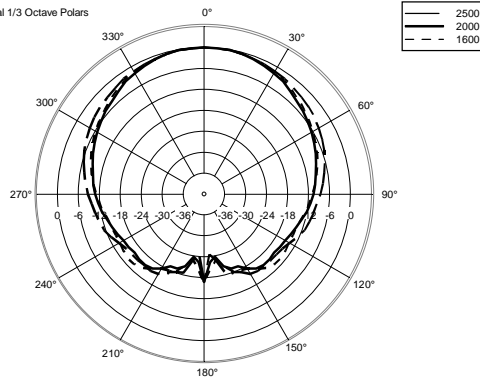

Horizontal 1/3 Octave Polars

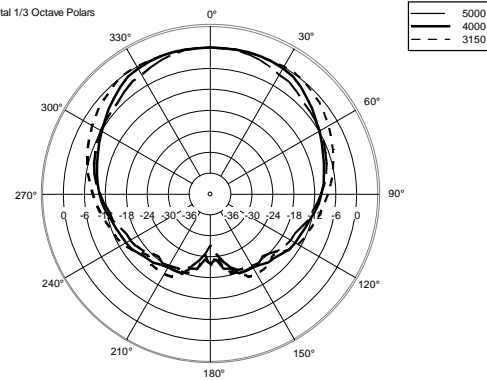

Horizontal 1/3 Octave Polars

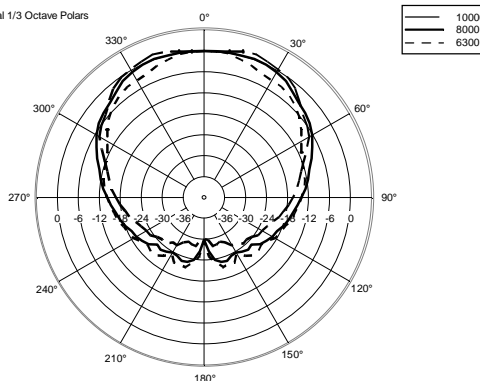

Horizontal One Octave Polars

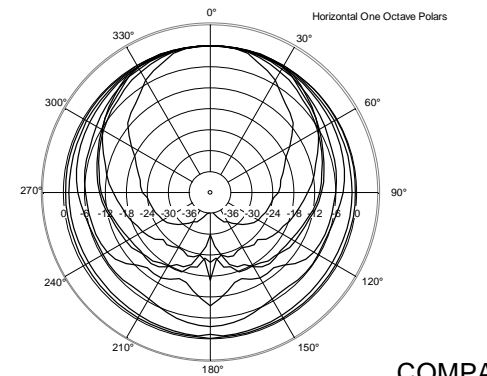

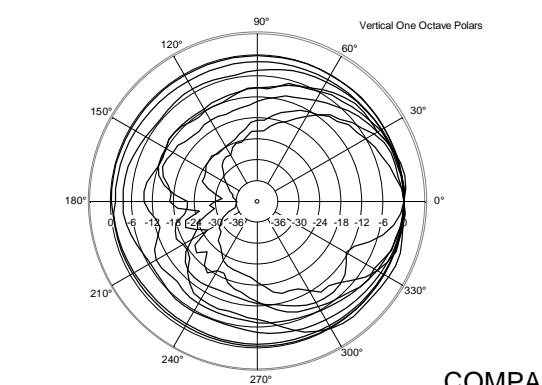
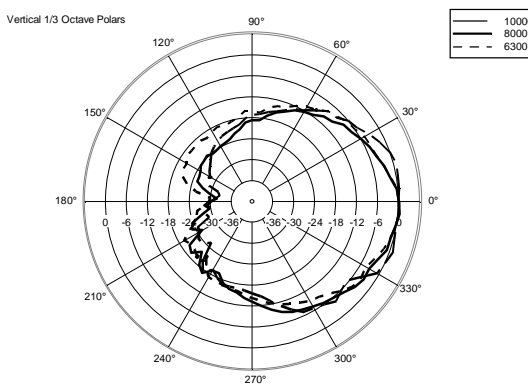
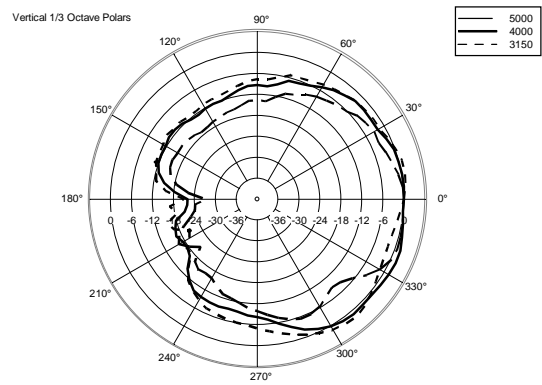
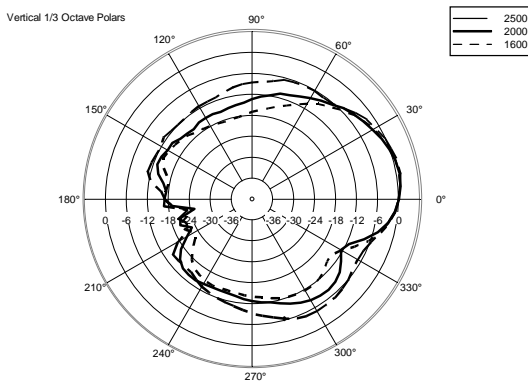
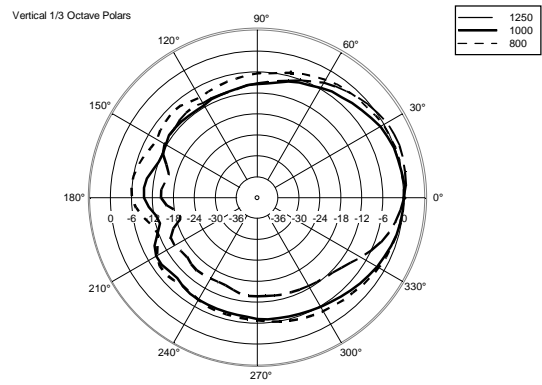
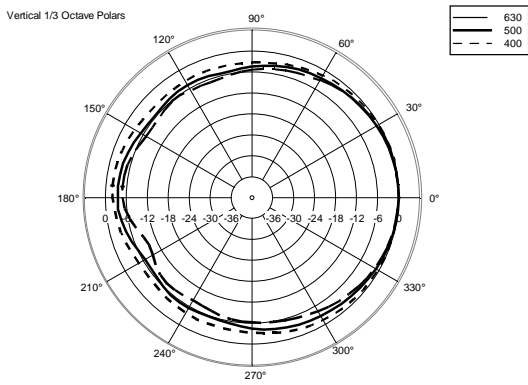
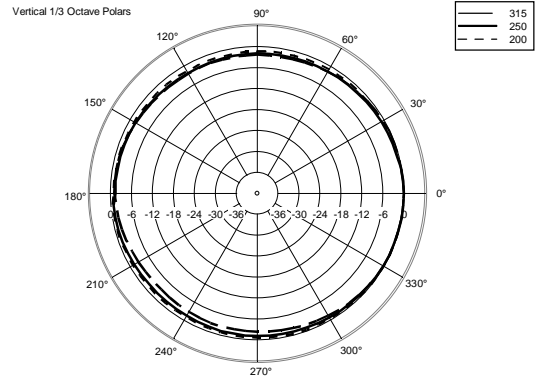
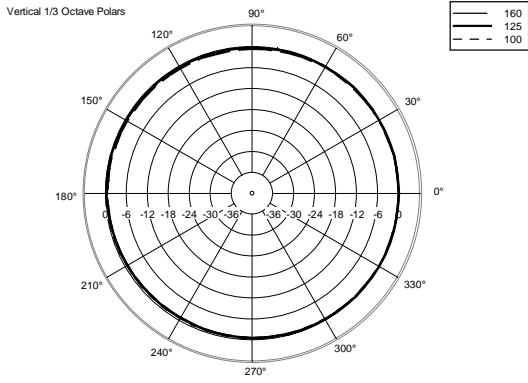

ZUBEHÖR

PANEL PNL IN-OUT SPEAKON

ARTIKEL-
NUMMER
EAN:**12399062**

WALL MOUNT BRACKET SWM-BR COMPACT M

ARTIKEL-
NUMMER
EAN:**13360449**
8024530017842